

STIHL®

STIHL SR 430, 450

Ръководство за употреба



Съдържание

Относно това ръководство за употреба	2	Указания за обслужване и поддръжка	36
Указания за безопасност и техника на работа	2	Минимизиране на износването и избягване повреди	38
Комплектуване на моторния уред	11	Основни части на моторния уред	39
Настройка /регулиране на теленото въже (жило) за ръчна газ	14	Технически данни	40
Ремък за носене	15	Указания за ремонт	41
Гориво	15	Отстраняване (на отпадъци)	42
Зареждане на гориво	16	“EG” – декларация за конформитет	42
Информация преди стартиране на моторния трион	18		
Пускане на двигателя в действие / изключване на двигателя	19		
Указания за работа	21		
Изчисляване на необходимото количество разтвор за пръскане	22		
Устройство за дозиране	23		
Работа с режим на пулверизиране и разпръскване	26		
Зареждане на съда с разтвор за пръскане	28		
Процес на работа	29		
След приключване на работа	30		
Съхранение на моторния уред	31		
Смяна на въздушния филтър	31		
Регулиране на карбуратора	32		
Запална свещ	33		
Характеристики (поведение) на хода на двигателя	34		
Устройство за стартиране	35		

Уважаеми клиенти,

Благодарим Ви много, че сте избрали едно от висококачествените произведения на фирмата STIHL.

Това изделие е произведено по най-модерни методи на производство и с прилагане на многообхватни мерки за осигуряване на високо качество. Ние се стараем да направим всичко необходимо, за да бъдете доволни от Вашия моторен уред и да работите с него без проблеми.

Ако имате някакви въпроси относно Вашия уред, молим да се обърнете към Вашия търговски посредник или директно към пласментното ни дружество.

Ваш



Dr. Nikolas Stihl

STIHL®

SR 430, SR 450

Това ръководство за работа и употреба е със защитени авторски права. Всички права остават запазени, особено правото за правене на копия /размножаване, за превеждане и за преработка посредством електронни системи.

Относно това ръководство за употреба

Картинни символи

Всички картинни символи, които са поставени на уреда, са обяснени в това ръководство за употреба.

В зависимост от съответния уред и неговото оборудване, на уреда могат да бъдат поставени следните картинни символи.



Резервоар за гориво;
горивна смес от бензин
и моторно масло

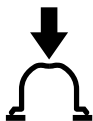

Задействане на
ръчната помпа за
гориво



Пръскане



Работа с режим на
пулверизиране и
разпръскване



Подаване на разтвор за
пръскане

Означение на разделите /главите от текста



ПРЕДУПРЕЖДЕНИЕ

Предупреждение за опасност от злополуки и наранявания на физически лица, както и от сериозни имуществени щети.



УКАЗАНИЕ

Предупреждение за повреда на уреда или отделни негови части.

Техническо усъвършенстване

Фирмата STIHL работи непрекъснато по усъвършенстването на всички машини и уреди от продукцията си; затова си запазваме правото да променяме обхвата на доставка по отношение на формата, техниката и оборудването без предварително да съобщаваме за това.

Въз основа на текстовата и илюстрационна информация в това ръководство за употреба не могат да се правят рекламации.

Указания за безопасност и техника на работа



При работа с уреда са необходими специални мерки за безопасност.



Преди първото пускане в експлоатация на уреда прочетете внимателно цялото ръководство за работа с него и го съхранявайте на сигурно място за по-нататъшна употреба. Несъблюдаването на ръководството за работа може да се окаже опасно за живота.

Спазвайте местните (за страната) предписания за предпазване от злополука, например тези на професионалните дружества, на социалните каси, на ведомствата за трудова защита и др.

Който работи за пръв път с уреда: трябва да му бъде обяснено от доставчика или от друг специалист как с него се борави безопасно – или да вземе участие в специализиран курс.

Не се разрешава на непълнолетни да ползват уреда – изключение правят младежи над 16 години, които се обучават под наблюдение.

Дръжте надалеч деца, животни и наблюдатели.

Ако уредът не се използва, да се съхранява така, че да не представлява опасност за никого. Пазете уреда от достъп на неспособни за работа с него лица.

Потребителят носи отговорност за всякакви злополуки или опасности, които могат да възникнат спрямо други лица или имуществото им.

Предоставяйте или давайте назаем уреда само на лица, които са запознати подробно с този тип и модел и с използването му – и винаги предоставяйте и неговото ръководство за употреба.

Времето за употреба на звукоотделящи моторни уреди може да бъде ограничено от съответните национални, а също така и местните и локални предписания и наредби.

Уредът да се пуска в действие само тогава, когато всички негови конструктивни части са изправни и без повреди. Особено трябва да се внимава за уплътнението на съда с разтвор за пръскане.

Работете с уреда само когато той е в напълно монтирано състояние.

За почистване на уреда да не се използват машини за почистване под високо налягане. Мощната водна струя може да повреди частите на уреда.

Физическа годност

Който работи с моторния уред, трябва да бъде отпочинал, здрав и в добро физическо състояние. Лицата, които поради здравословни причини

не бива да се напрягат и натоварват, трябва да се осведомят при лекаря си дали работата с моторен уред е възможна за тях.

Само за хора, носещи пейсмейкъри за сърцето: Запалителната система на този уред създава съвсем слабо електромагнитно поле. Не може да бъде напълно изключено евентуално повлияване на отделни типове пейсмейкъри за сърце от това електромагнитно поле. За избягване на рискове по отношение на здравето, STIHL препоръчва да се направи консултация с лекуващия лекар и с производителя на пейсмейкъра.

Забранена е работата с уреда след употребата на алкохол, на медикаменти, намаляващи способността на реагиране или на наркотици.

Области на употреба

Уредът за пръскане е подходящ за ниско до земята разпръскване на средства за растителна защита – срещу поражения от гъби и вредители, и за унищожаване на плевели. При уредите с монтирана нагнетателна помпа е възможно да се работи над нивото на главата. Области на приложение на уреда са: овощни, зеленчукови, лозови, градински, плантажни и декоративни насаждения, освен това той намира приложение и в горското стопанство.

Да се разпръскват само тези средства за растителна защита, които са допускани за приложение с уреди за разпръскване.

Използването на уреда за други цели не е позволено и може да доведе до злополуки или повреди на уреда. Не предприемайте никакви промени по това изделие – това също може да доведе до злополуки или повреди на уреда.

Допълнително при SR 450

При работа с режим за пулверизиране и разпръскване може да се разпръскват средства за растителна защита във вид на прахообразен материал или сух гранулат.

Да се разпръскват само тези средства за растителна защита, които са допускани за приложение с преносими уреди за пулверизиране и разпръскване.

Принадлежности и резервни части

Монтирайте само такива части или принадлежности, които са изрично одобрени от STIHL за този уред или технически са идентични с тях. Ако имате въпроси относно тази тема, се обърнете към специализирания търговец. Използвайте само висококачествени части или принадлежности. В противен случай съществува опасност от злополуки за работещите или повреди на уреда.

STIHL препоръчва да се използват предлаганите от STIHL оригинални части и принадлежности. Те са оптимално съгласувани по своите качества със съответното изделие и с изискванията на потребителя.

Не предприемайте никакви промени по уреда – това може да доведе до излагане на опасност сигурността на работа. Фирмата STIHL не поема отговорност за щети, нанесени на физически лица или материални щети на имущество, възникнали в резултат от използването на неразрешени уреди за монтиране/пристрояване.

Облекло и екипировка

Носете отговарящи на предписанията облекло и екипировка при използването, пълненето и почистването на уреда. Съблюдавайте предписанията относно защитната екипировка, посочени в ръководството за употреба на средството за растителна защита.

Работно облекло, което е замърсено със средства за растителна защита, трябва веднага да се смени.



Облеклото да е подходящо и целесъобразно и да не ограничава движенията.

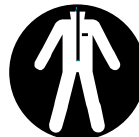

При някои средства за растителна защита трябва да се носи непромокаем защитен комбинезон.

При работа над и по-високо от главата на потребителя, трябва да се носи допълнително и непромокаемо покритие /защита за глава.



Не носете шалове, вратовръзки и никакви украшения, нито такива дрехи, които биха могли да попаднат в отвора за всмукване на въздух. Дългите коси трябва да са прибрани (с кърпа за глава, шапка, каска и др.).



Носете непромокаеми защитни ботуши, нечувствителни към средствата за растителна защита, с предпазващи от хлъзгане подметки с грайфери.

Никога не работете боси или обути със сандали.



ПРЕДУПРЕЖДЕНИЕ



За да намалите опасността от нараняване на очите носете плътно прилепващи предпазни очила по норматив EN 166. Внимавайте за правилното поставяне на предпазните очила.

Носете подходяща дихателна маска.

Носете "лични" средства за защита от шум – като например антифони.

Вдишването на средства за растителна защита може да бъде опасно за здравето. За предпазване от увреждане на здравето или от алергични реакции, трябва да се носи подходяща дихателна защита.

Спазвайте указанията, дадени в ръководството за употреба на средството за растителна защита, както и местните за страната предписания за безопасност, като например тези на професионалните дружества, на социалните каси, на ведомствата за трудова защита и др.



Носете непромокаеми ръкавици, нечувствителни към средства за растителна защита.

Боравене със средства за растителна защита

Преди всяко използване на средство за растителна защита да се прочете ръководството за неговата употреба. Съблюдавайте указанията относно приготвянето на разтвора за пръскане, приложението му, личната предпазна екипировка, съхранението и отстраняването на средството за растителна защита.

При боравене със средства за растителна защита да се спазват законните предписания.

Средствата за растителна защита могат да съдържат компоненти, които са вредни за хората, животните, растенията и околната среда – **опасност от отравяне и от опасни за живота наранявания!**

Средствата за растителна защита могат да се използват само от лица, които са обучени как да боравят със средства за растителна защита и са преминали съответен курс на обучение за първа помощ.

Винаги да се държи в готовност ръководството за употреба на средството за растителна защита или неговият етикет, за да може в случай на авария лекарят да бъде информиран веднага относно средството за растителна защита, за което става дума. В случай на авария да се съблюдават указанията, посочени на етикета или в ръководството за употреба на средството за растителна защита.

Смесване на разтвор от средства за растителна защита

Смесвайте средствата за растителна защита в разтвор за разпръскване само съгласно инструкциите на производителя – при неправилно съотношение на смесване могат да се образуват отровни изпарения или експлозивни смеси.

- никога не пръскайте с неразредени средства за растителна защита
- смесвайте и пълнете разтвора за разпръскване само на открито или в добре проветрими помещения
- смесвайте само толкова разтвор, колкото е необходимо, за да се избегнат остатъчни количества

- При смесването на различни средства за растителна защита спазвайте инструкциите на производителя – при неправилно съотношение на смесване могат да се образуват отровни изпарения или експлозивни смеси
- смесвайте различни средства за растителна защита едни с други само ако това е разрешено от производителя им

Зареждане на съда с разтвор за пръскане

- Пълнете разтвора от средства за растителна защита само на открито или в добре проветрими помещения
- поставете уреда в устойчиво срещу преобръщане положение върху равна повърхност – не пълнете съда с разтвор за пръскане над маркировката за максимално количество
- при зареждане /пълнене на уреда не го носете на гръб – **опасност от нараняване!**
- смесвайте само толкова разтвор, колкото е необходимо, за да се избегнат остатъчни количества
- Лостът на вентила, а при SR 450 допълнително и лостът за дозиране да се затворят преди пълненето с разтвор

- при пълнене с вода от обществения водопровод не допускайте маркуча за пълнене да се потопи в разтвора за пръскане – при внезапно възникване на ниско налягане във водозахранването разтворът за пръскане може бъде всмукан във водопровода
- преди да напълните съда с разтвор за пръскане, направете пробно изпитание с чиста вода и проверете уплътняването на всички части на уреда
- след зареждане затваряйте здраво капака на съда с разтвор за пръскане

Приложение

- Работете само на открито или в добре проветрими помещения като например открити оранжерии
 - По време на работа със средства за растителна защита да не се яде, да не се пуши, да не се инхалира и да не се пие
 - Дюзите и други малки части никога да не се продухат с уста
 - Да се избягва контакт със средствата за растителна защита – работно облекло, замърсено със средство за растителна защита, да се смени незабавно
 - Да не се работи при вятър
- Неблагоприятните атмосферни условия могат да доведат до погрешна концентрация на средството за растителна защита. Предозироването може доведе до щети

по растенията и на околната среда. Дозирание, което е по-малко от необходимото, може да доведе до липса на успех при третирането на растенията.

За да избегнете щети по растенията и на околната среда, никога не работете с уреда при следните условия:

- при вятър
- при температури по-високи от 25 °C – на сянка
- под директно слънчево облъчване

За да избегнете повреждане на уреда и злополуки, никога не използвайте при работа с уреда:

- възпламеняеми течности
- високовискозни или лепливи течности
- разяждащи и съдържащи киселина средства
- Течности, чиято температура е над 50 °C

Съхранение

- При прекъсване на работа не оставяйте уреда изложен на директно слънчево облъчване или на топлоизточници
- Никога не съхранявайте разтвора за пръскане повече от един ден в съда за разтвор за разпръскване
- Средствата за растителна защита да се държат и транспортират само в разрешените за тях бидони /съдове

- Средствата за растителна защита да не се съхраняват в съдове, предназначени за хранителни продукти, напитки и фураж
- Средствата за растителна защита да не се държат заедно с хранителни продукти, напитки и фураж
- Средствата за растителна защита да се пазят надалеч от деца и животни
- Уредът да се съхранява изпразнен и почистен
- Средствата за растителна защита и уредът да се съхраняват така, че да са предпазени от достъп на неупълномощени за работа с тях
- Средствата за растителна защита и уредът да се държат на сухо и незамръзващо място

Отстраняване / изхвърляне

Остатъците от средства за растителна защита и от течности за почистване на уреда да не се изхвърлят във водоизточници, канали, септични ями, канавки, шахти и дренажи.

- Остатъците от разтвора за пръскане и употребяваните съдове за него да се отстраняват съгласно местните предписания за отпадъците.

Транспортиране на уреда

Винаги изключвайте двигателя.

При транспортиране в моторни превозни средства:

- Подсигурете уреда срещу преобръщане, повреда и разливане на гориво.
- Съдът за разтвора за пръскане трябва да се изпразни и почисти преди транспортиране на уреда

Зареждане с гориво



Бензинът е изключително лесно запалим – спазвайте разстояние от открит огън – не разливайте гориво – пушенето е забранено.

Преди зареждане с гориво **изключвайте двигателя.**

Не зареждайте, докато двигателят още не е изстинал – горивото може да прелее – **опасност от пожар!**

Преди зареждане на уреда с гориво най-напред го свалете от гърба си. Зареждайте го с гориво само когато е поставен на земята в устойчиво срещу преобръщане положение.

Отваряйте внимателно капачката на резервоара за гориво, за да може налягането вътре постепенно да намалее и да не изпръска гориво при отварянето.

Зареждайте само на добре проветриви места. Ако се разлее гориво при зареждане, веднага почистете моторния уред – внимавайте да не попадне гориво по дрехите Ви – ако това се случи, се преоблечете веднага.



Внимавайте да няма неуплътнени места! Не включвайте двигателя, ако от резервоара е изтекло гориво – **опасност за живота поради изгаряне!**

Моторните уреди могат в съответствие с производствената серия да са оборудвани с различни капачки на резервоара за гориво:

Капачка на резервоара за гориво тип "байонет"

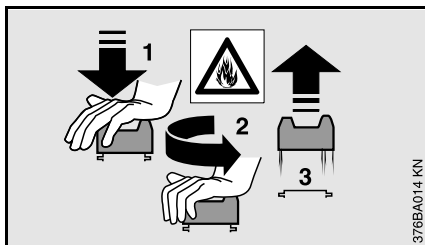

Никога не отваряйте капачката тип "байонет" на резервоара за гориво с помощта на инструмент. Така можете да повредите капачката и да изтече гориво.

След зареждане с гориво затегнете внимателно капачката на резервоара за гориво тип "байонет".

Винтова капачка на резервоара за гориво



След зареждане с гориво затегнете колкото може по-здраво винтовата капачка на резервоара.

По този начин се намалява възможността капачката да се разхлаби от вибрациите на двигателя и да се разлее гориво.

Преди стартиране на моторния уред

Преди да започнете работа проверете изправността и сигурността на уреда. Особено в случай, че уредът е бил изложен на нецелесъобразно натоварване (като например въздействие на сила при удар или падане).

- Проверете горивната система за плътност, особено видимите части като например капачката на резервоара, връзките на маркучите, горивна помпа (само при моторни уреди с горивна помпа). При наличие на неуплътнени места или повреда не пускайте двигателя в действие – **опасност от пожар!** Преди въвеждане в експлоатация на уреда го дайте при специализирания търговец за привеждане в изправност
- Изпълнителният лост трябва да се превключва лесно на **STOP** ("СТОП") или съответно на **0**
- Лостът на газта трябва да се движи лесно и да се връща сам в положение на празен ход
- Проверете стабилността на щекера на проводника за запалване – при хлабав щекер могат да се получат искри, които да подпалят изтичащата смес от гориво и въздух – **опасност от пожар!**

- Проверка на херметичността на горивната система
- Проверете уплътняването на съда с работен разтвор (разтвор за пръскане), на маркуча и на устройството за дозиране.
- Проверете състоянието на носещите ремъци – повредените или износени ремъци за носене да се сменят с нови

Разрешава се работа с уреда, само когато той е в пълна изправност – **опасност от злополука!**

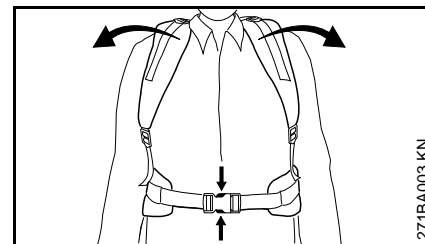

Подготовка за в случай на нужда: упражнявайте се да отваряте бързо закопчалката на бедрения колан за носене (специална принадлежност), да разхлабвате ремъците за носене на рамо и да сваляте бързо уреда от гърба си. Когато се упражнявате, не хвърляйте уреда на земята, за да не го повредите.

Стартиране на двигателя

Най-малко на 3 метра от мястото на зареждане с гориво и не в затворени помещения.

С моторния уред може да работи само един човек – забранено е присъствието на други лица в работния обхват на уреда – също при стартирането му.

Пускате уреда в действие така, както е описано в ръководството за работа с него.

Само на равна основа, внимавайте за стабилна и сигурна позиция на тялото, дръжте здраво и сигурно уреда.

В случай, че е необходим помощник, който да постави уреда на гърба на работещия с него, трябва да се внимава за следното:

- Уредът да работи само на празен ход
- Помощникът да не се намира в изходния обхват на отработените газове и да не вдишва отработени газове
- Лостът на вентила, а при SR 450 допълнително и лостът за дозиране да е затворен
- Помощникът да не се намира в изходния обхват на дюзата
- Веднага след като постави уредът на гърба на обслужващия, помощникът да напусне работния обхват на машината

Държане и управление на уреда

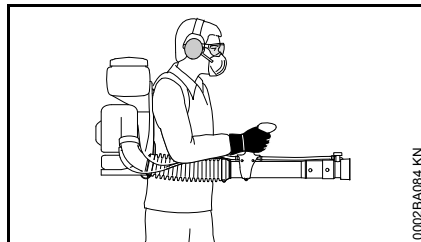

Уредът се носи на гърба закачен на двата ремъка – не бива да се носи само на едното рамо. С дясната ръка управлявайте духателната тръба, държейки я за дръжката за управление – това важи и за левичарите.

При работа се придвижвайте, вървейки само бавно напред – винаги наблюдавайте изходния обхват на духателната тръба – не вървете назад – **опасност от спъване!**

Дръжте уреда и съда за работния разтвор изправени. Не ги навеждайте напред – **опасност от нараняване** при изтичане на разтвор от съда!

Работа с режим за пулверизиране и разпръскване – само при SR 450

При работа с режим за пулверизиране и разпръскване може да се разпръскват средства за растителна защита във вид на прахообразен материал или сух гранулат с големина на зърното до 5 mm.

При боравене със средства за растителна защита да се спазват законните предписания.

Съблюдавайте ръководството за употреба на средството за разпръскване или неговия етикет.

За да избегнете повреждане на уреда и злополуки, никога не използвайте уреда с експлозивни или възпламеняеми средства за разпръскване

Не разпръсквайте с уреда сяра или серосъдържащи съединения в прахообразна форма, тъй като те са високо експлозивни и имат много ниска температурна точка на запалване.

Разрядна /отвеждаща система

По време на работа могат да възникнат електростатични заряди с образуване на искри.

Опасността е особено голяма при:

- екстремно сухи атмосферни условия
- използване на средства за разпръскване, които образуват висока концентрация на прах

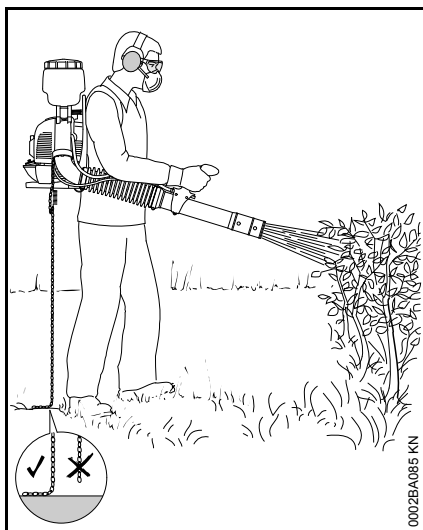

За да се намали рискът от образуване на искри с изгаряне (дефлаграция) или с опасност от пожар, трябва разрядната /отвеждаща система да е монтирана на уреда изцяло. Тя се състои от една жица-проводник в духателното устройство, която е свързана с метална верижка. За да могат да се отвеждат електростатичните заряди, металната верижка трябва да докосва зарядопроводима основа.

Не работете на основа, която не е зарядопроводима (като например пластмаса, асфалт).

Не работете без или с неизправна разрядна /отвеждаща система.

По време на работа



Никога не насочвайте духателната тръба в посока към други хора – моторният уред може да ускори и изхвърли малки предмети с голяма скорост – **опасност от нараняване!**

При възможна застрашаваща опасност или в случай на авария веднага изключете двигателя – поставете изпълнителния лост на **STOP** (СТОП) или съответно на **0**.

Никога не оставяйте моторния уред да работи без наблюдение.

Внимавайте при поледица, при влага, сняг, лед, на стръмни склонове, по неравни терени и пр. – **опасност от подхлъзване!**

Внимавайте за препятствия: боклуци, дървесни пънове, корени, изкопни ями – **опасност от препъване!**

При поставени антифони за защита на слуха се изисква повишено внимание и предпазливост – тъй като способността за възприемане на предупредителни звукове (като например виковете, звукови сигнали и др.) е значително намалена.

Правете редовно паузи за почивка по време на работа, за да предотвратите преумора и изтощение, в противен случай – **опасност от злополука!**

Работете винаги спокойно и внимателно – само при добри условия на видимост и осветление. Работете разумно, не излагайте на опасност други лица.

Не работете на стълба, нито на нестабилни места за заставане.

При работа на открито и в градини трябва да се внимава за дребни животинки, които могат да бъдат изложени на опасност.

Да не се работи в близост до кабели или проводници, по които тече електрически ток – **опасност за живота от електрически токов удар!**

Между отделните смени на различни средства за растителна защита, почиствайте съда с разтвор за пръскане системата от маркучета.



Моторният уред отделя отровни отработени газове, когато двигателят е в движение. Тези газове могат да бъдат без мирис и цвят и да съдържат неизгорели въглеродороди и бензол. Никога не работете с моторния уред в затворени или лошо проветрявани помещения.

При работа в изкопи, ями или при стеснени условия гледайте винаги да има достатъчен въздухообмен – **опасност за живота чрез отравяне!**

При гадене, главоболие, зрителни смущения (например намаление на зрителното поле), слухови смущения, виене на свят, намалена способност

за концентрация, веднага трябва да се спре работата – тези симптоми могат да се дължат на високи концентрации на отработени газове – **опасност от злополука!**

Работете с моторния уред като се стараете да не вдигате много шум и да не се отделят много отработени газове – не оставяйте двигателя да работи без нужда, давайте газ само при работа.

Пушенето е забранено при работа с моторния уред, както и в непосредствена близост с него – **опасност от пожар!** От горивния агрегат могат да се отделят лесно запалими бензинови изпарения.

В случай, че моторният уред е бил изложен на нецелесъобразно натоварване (като например въздействие на сила при удар или падане), то преди да го използвате по-нататък, трябва непременно да проверите състоянието на изправността му за работа – виж също и раздел "Преди да започнете работа". Особено важно е да проверявате уплътнението на горивната система и функционалната изправност на предпазните устройства. В никакъв случай не работете с неизправен по отношение на безопасността моторен уред. В случай на съмнение потърсете помощта на специализирания търговец.

След приключване на работа

Затворете лоста на вентила, а при SR 450 допълнително затворете и лоста за дозиране.

Преди да свалите моторния уред от гърба си, първо изключете двигателя.

След приключване на работа поставете уреда на равна, незапалима основа. Не го оставяйте в близост до лесно запалими материали (като например дървени стърготини, кори от дървета, суха трева, гориво) – **опасност от пожар!**

Проверете уплътняването на всички части на уреда.

След приключване на работа почистете основно уреда, ръцете и лицето си, а ако е нужно – и облеклото си.

Хора и животни да не се допускат до обработваните /напръсканите повърхности – по тях може да се стъпва едва след пълното изсъхване на средството за растителна защита.

Вибрации

Продължителната работа с уреда може да доведе до причинени от вибрациите смущения в кръвообращението на ръцете ("болест на белите пръсти").

Не може да се установи универсално валидно времетраене на работа с уреда, защото то зависи от най-различни влияещи му фактори.

Продължителността на използване може да се удължи посредством:

- Защита на ръцете (топли ръкавици)
- прекъсване за почивка

Продължителността на използване може да се скъси поради:

- специфична индивидуална склонност към лошо кръвообращение (признак: често пръстите са студени, изтръпване)
- ниски външни температури
- силата на хващане (здравото държане на уреда пречи на кръвообращението)

При редовна и продължителна работа с уреда и при повтаряща се поява на съответните симптоми (например изтръпване на пръстите) се препоръчва лекарски преглед.

Обслужване и ремонт

Моторният уред трябва редовно да се поддържа. Да се извършват само тези дейности по поддръжката и ремонта на моторния уред, които са описани в настоящето ръководство за употреба на уреда. Всички други дейности трябва да се възлагат на оторизиран търговец-специалист.

Фирмата STIHL препоръчва работите по поддръжката и ремонта на уреда да се възлагат за извършване само на оторизиран търговец-специалист на STIHL. За специализираните търговци на STIHL редовно се провеждат квалификационни курсове за обучение и им се предоставят на разположение най-новите технически информации по тези уреди.

Да се използват само висококачествени резервни части. В противен случай съществува опасност от злополуки за работещите с машината или повреди на моторния

уред. Ако имате въпроси относно тази тема, се обърнете към оторизиран търговец-специалист.

STIHL препоръчва да се използват само оригинални резервни части на STIHL. Те са оптимално съгласувани по своите качества със съответния моторен уред и с изискванията на потребителя.

При извършване на ремонта, поддръжка и почистване на уреда винаги изключвайте двигателя – **опасност от нараняване!** – Изключение: при регулиране на карбуратора и работата на празен ход.

При изваден щекер на запалната свещ или при отвинтена запална свещ двигателят да не се пуска в действие с устройството за стартиране – **опасност от пожар** поради образуване на искри от запалване извън цилиндъра!

Моторният уред да не се обслужва, нито да се съхранява в близост с открит огън.

Редовно проверявайте уплътняването на капачката на резервоара за гориво.

Използвайте само напълно изправни запални свещи, разрешени от STIHL – виж раздел "Технически данни".

Проверявайте проводника на запалването (изправна изолация, стабилно свързване).

Проверете дали звукозаглушителят е в пълна изправност.

Не работете с дефектен звукозаглушител или без звукозаглушител – **опасност от пожар!** – **увреждане на слуха!**

Не докосвайте горещия звукозаглушител – **опасност от изгаряне!**

Състоянието на противовибрационните елементи влияе върху вибрационните характеристики – редовно контролирайте противовибрационните елементи.

Изключвайте двигателя за отстраняване на повреди или смущения.

Комплектуване на моторния уред

УКАЗАНИЕ

Маркучет, теленото въже (жилото) за ръчна газ, а при SR 450 допълнително и бронираното жило на устройството за дозиране са вече свързани. Не огъвайте частите при комплектоване на уреда!

Комбинираният ключ и отвертката се съдържат в приложената към уреда чанттичка с принадлежности.

Монтаж на нагънатия /плисиран маркуч (маркуч-хармоника) към духателната тръба

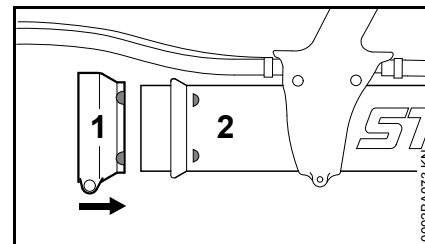

- Наденете широката гривна (затегателна скоба) на маркуча (1) върху духателната тръба (2), така че позициониращите маркировки да сочат надясно

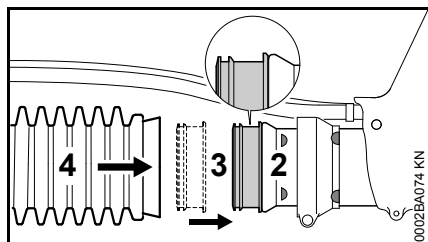

- Наденете плъзгащия пръстен (3) върху щуцера на духателната тръба (2) така, че широката му устна да сочи наляво
- Наденете нагънатия /плисиран маркуч (маркуч-хармоника) (4) върху плъзгащия пръстен (3)

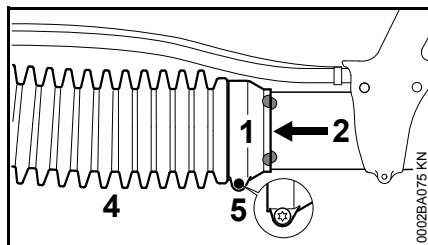

- Наденете гривната (затегателната скоба) на маркуча (1) на нагънатия /плисиран маркуч (маркуч-хармоника) (4)
- Ориентирайте позициониращите маркировки на затегателната гривна на маркуча (1) и духателната тръба (2) – както е показано на илюстрацията
- Затегнете гривната (затегателната скоба) на маркуча (1) с помощта на винта (5) – духателната тръба (2) трябва да може още да се върти

Монтаж на нагънатия /плисиран маркуч (маркуч-хармоника) към тръбното коляно /крюмера – само при SR 430

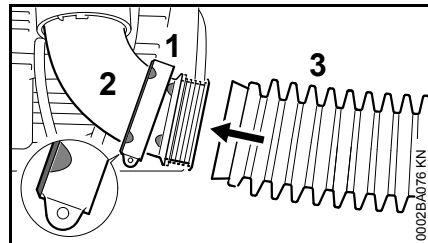

- Наденете тесната гривна (затегателна скоба) на маркуча (1) върху тръбното коляно /крюмера (2), така че позициониращите маркировки да сочат наляво
- Наденете нагънатия /плисиран маркуч (маркуч-хармоника) (3) върху тръбното коляно /крюмера (2)

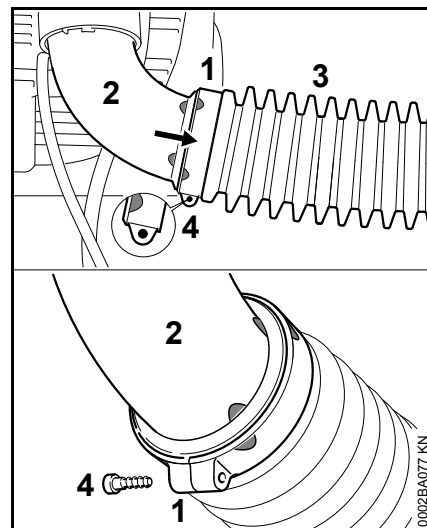

- Наденете гривната (затегателната скоба) на маркуча (1) на нагънатия /плисиран маркуч (маркуч-хармоника) (3)
- Ориентирайте позициониращите маркировки на затегателната гривна на маркуча (1) и тръбното коляно /крюмера (2) – както е показано на илюстрацията
- Затегнете гривната (затегателната скоба) на маркуча (1) с помощта на винта (4)

Монтаж на разрядната /отвеждаща система – само при SR 450

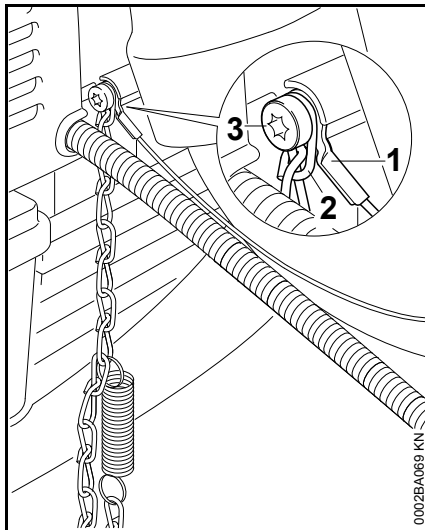

- Монтирайте отводната жица (1) и верижката (2) с помощта на винта (3) към кутията на духателното устройство

Монтаж на нагънатия /плисиран маркуч (маркуч-хармоника) към тръбното коляно /крюмера – само при SR 450

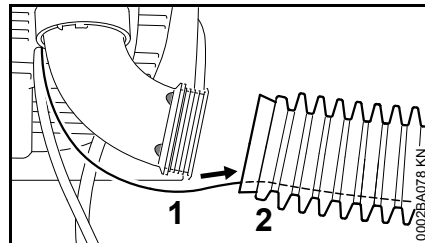

- Вкарайте отводната жица (1) в нагънатия /плисиран маркуч (маркуч-хармоника) (2)

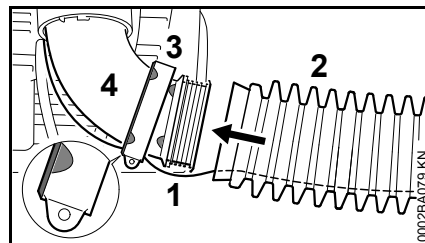

- Наденете тясната гривна (затегателна скоба) на маркуча (3) върху тръбното коляно /крюмера (4), така че позициониращите маркировки да сочат наляво
- Прекарайте отводната жица (1) през процепа /шлица на гривната (затегателната скоба) на маркуча (3)
- Наденете нагънатия /плисиран маркуч (маркуч-хармоника) (2) върху тръбното коляно /крюмера (4)

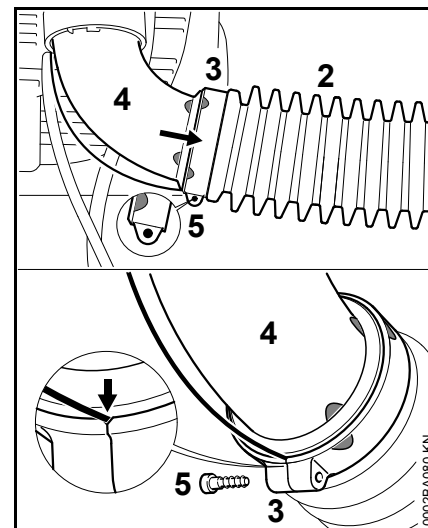

- Наденете гривната (затегателната скоба) на маркуча (3) на нагънатия /плисиран маркуч (маркуч-хармоника) (2)
- Ориентирайте позициониращите маркировки на затегателната гривна на маркуча (3) и тръбното коляно /крюмера (4) – както е показано на илюстрацията
- Затегнете гривната (затегателната скоба) на маркуча (3) с помощта на винта (5) – внимавайте за това, че отводната жица трябва да минава през щръбката /врязването

Регулиране и закрепване /фиксиране на дръжката за управление

- Поставете уреда на гърба си и нагласете ремъка за носене – виж "Ремък за носене"

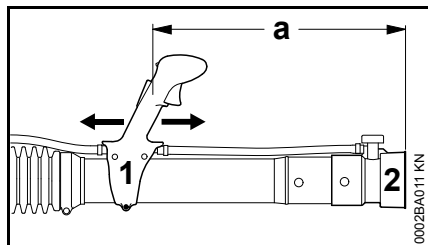

- Изтласкайте дръжката за управление (1) в надлъжна посока и я нагласете на дължината на ръката си – разстоянието между изходния отвор на дюзата (2) и дръжката за управление (1) трябва да бъде най-малко $a = 500 \text{ mm}$

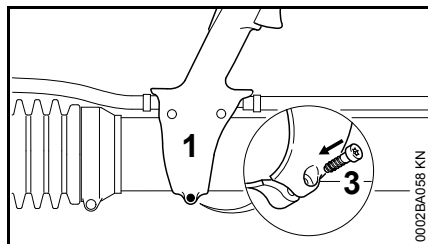

- Затегнете дръжката за управление (1) с помощта на винта (3)

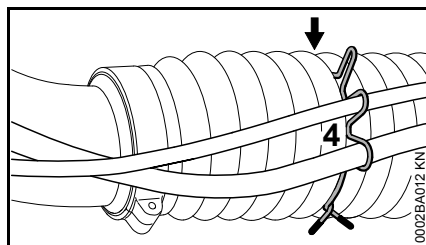

- Фиксирайте маркуча и теленото въже (жилото) за ръчна газ, а при SR 450 допълнително и бронираното жило на устройството за дозиране посредством държача (4) в шестата гънка (виж стрелката) на нагънатия маркуч

Настройка /регулиране на теленото въже (жило) за ръчна газ

След монтажа на уреда или след по-продължителен период на работа може да се окаже необходима корекция на настройката на теленото въже (жилото) за ръчна газ.

Настройвайте теленото въже (жилото) за ръчна газ само при напълно монтиран уред.

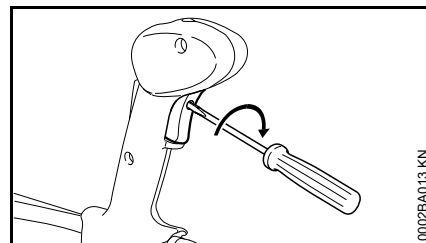

- Поставете лоста за газта в положение за пълна газ – до упор
- Завъртете винта на лоста за газта внимателно в посока на стрелката докато почувствате съпротивление. След това го завъртете (наийте) на още един оборот

Ремък за носене

Регулиране на ремъка за носене

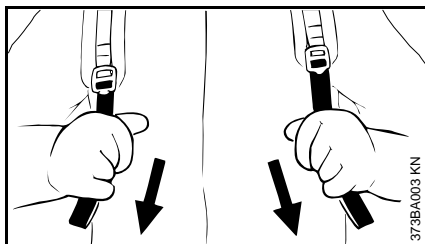

- Изтеглете краищата на ремъка надолу – носещите ремъци се опъват
- Нагласете така ремъка за носене на уреда, че гръбната плоча да приляга плътно и надеждно към гърба на обслужващото уреда лице

Освобождаване на носещите ремъци

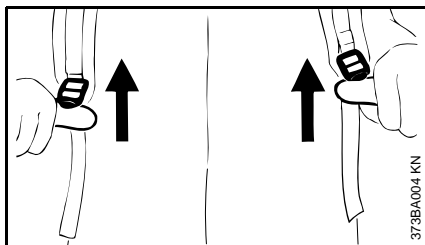

- Повдигнете затегателните плъзгащи затвори

Гориво

Двигателят работи с горивна смес от бензин и моторно масло.

! ПРЕДУПРЕЖДЕНИЕ

При работа да се избягва директен контакт на горивото с кожата и вдишването на бензинови изпарения.

STIHL MotoMix

STIHL препоръчва употреба на STIHL MotoMix. Тази готова горивна смес е без съдържание на бензол, безоловна, отличава се с високо октаново число и винаги осигурява оптимално съотношение на смесване.

За да се гарантира възможно най-дълъг живот на двигателя, смесвайте STIHL MotoMix с моторно масло за двутактови двигатели марка STIHL HP Ultra.

MotoMix не се предлага на всички пазари.

Смесване на горивото

⚙️ УКАЗАНИЕ

Неподходящи работни субстанции или различно от предписаното съотношение на смесване могат да доведат до сериозни повреди на задвижващия механизъм. Използването на бензин или масло с качество под необходимото може да доведе до повреда на двигателя,

уплътнителните пръстени, проводниците и резервоара за гориво.

Бензин

Използвайте само **добра марка бензин** – с минимално октаново число 9090 ROZ– безоловен или със съдържание на олово.

Машините с катализатор за отработените газове трябва да работят само с безоловен бензин.

⚙️ УКАЗАНИЕ

При работа след неколкочратни зареждания с бензин със съдържание на олово действието на катализатора може да бъде значително намалено.

При двигатели с ръчно регулируеми карбуратори бензин с алкохолно съдържание над 10% може да причини повреди в хода на двигателя и затова не бива да се използва за задвижване на тези двигатели.

Двигателите със система "M-Tronic" ("М-Троник") достигат пълна мощност с бензин с алкохолно съдържание до 25% (E25).

Моторно масло

Използвайте само качествено моторно масло за двутактови двигатели – най-добре двутактовото моторно масло **STIHL HP, HP Super или HP Ultra, тези масла са оптимално съгласувани с двигателите на STIHL. Най-висока мощност и най-дълъг живот на двигателя се осигуряват от моторното масло HP Ultra.**

Тези моторни масла не се намират за продажба на всички пазари.

При машините с катализатор за отработените газове трябва при приготвянето на горивната смес да се използва само **двухтактовото моторно масло на STIHL 1:50**

Съотношение при смесване

при моторно масло за двухтактови двигатели марка STIHL 1:50; 1:50 = 1 част масло + 50 части бензин

Примери

Количество бензин литри	Двухтактово масло STIHL 1:50 литри	(ml)
1	0,02	(20)
5	0,10	(100)
10	0,20	(200)
15	0,30	(300)
20	0,40	(400)
25	0,50	(500)

- в туба, одобрена за гориво, първо се налива моторно масло, след това бензин и после се размесват добре

Съхраняване на горивната смес

Складирайте само в одобрени за гориво туби на сухо, хладно и безопасно място, пазете от светлина и слънце.

Горивната смес старее – затова смесвайте само количеството, необходимо за няколко седмици. Не съхранявайте горивната смес повече от 30 дни. Под въздействието на

светлина, слънчеви лъчи, ниски или високи температури горивната смес може да се развали по-бързо.

STIHL MotoMix може да се съхранява безпроблемно до 2 години.

- Преди зареждане разклащайте силно бидоните с горивна смес



ПРЕДУПРЕЖДЕНИЕ

В бидона може да се образува налягане – отваряйте го внимателно.

- От време на време почиствайте основно резервоара за гориво и бидоните за приготвяне и съхраняване на горивната смес

Изхвърляйте остатъците от гориво и използваната за почистване течност съгласно предписанията и без да замърсявате околната среда!

Зареждане на гориво



Подготовка на апарата

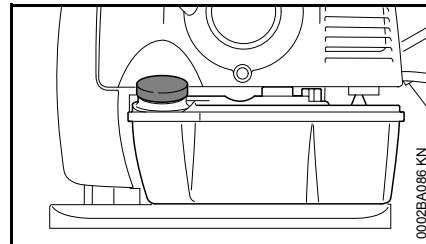

- Преди зареждане почиствайте капачката на резервоара и около нея, за да не попаднат замърсители в резервоара
- Поставете апарата така, че капачката да сочи нагоре

Моторните апарати могат в съответствие с производствената серия да са оборудвани с различни капачки на резервоара за гориво:

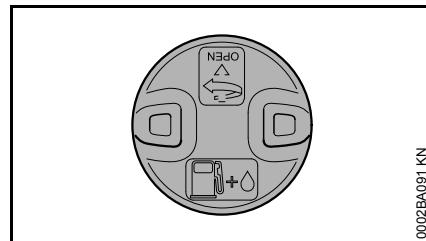

Капачка на резервоара за гориво тип "байонет"

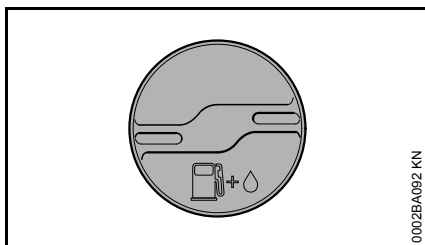

Винтова капачка на резервоара за гориво

Отваряне на капачката тип "байонет"

! ПРЕДУПРЕЖДЕНИЕ

Никога не отваряйте капачката тип "байонет" на резервоара за гориво с помощта на инструмент. Така можете да повредите капачката и да изтече гориво.

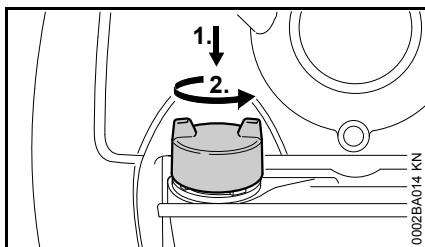

- Натиснете надолу с ръка капачката тип "байонет" до упор, завъртете я в посока обратна на часовниковата стрелка (на приблизително 1/8 оборот) и я свалете

Зареждане на гориво

При зареждане внимавайте да не разливате гориво и не пълнете резервоара съвсем догоре. STIHL препоръчва системата на STIHL за зареждане с гориво (специални принадлежности).

Затваряне на капачката тип "байонет"

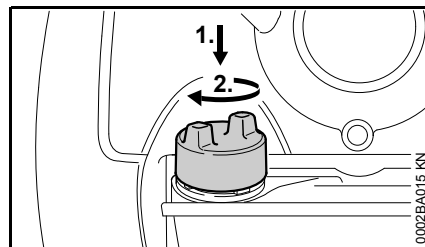

- Поставете капачката тип "байонет" на резервоара на мястото ѝ и я завъртете, докато влезе в гнездото за байонета
- Натиснете надолу с ръка капачката тип "байонет" до упор и я завъртете в посока на часовниковата стрелка (на приблизително 1/8 оборот) докато зацепи

Отваряне на винтовата капачка на резервоара

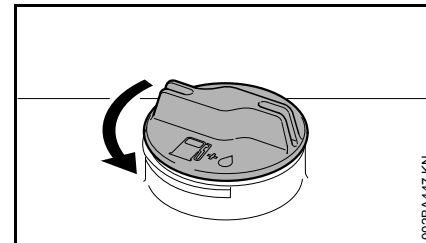

- Завъртете капачката на резервоара в посока обратна на часовниковата стрелка до толкова, че да може да се извади от отвора в резервоара за гориво
- Свалете капачката на резервоара

Заредете гориво

При зареждане внимавайте да не разливате гориво и не пълнете резервоара съвсем догоре. STIHL препоръчва системата на STIHL за зареждане с гориво (специални принадлежности).

Затваряне на винтовата капачка на резервоара

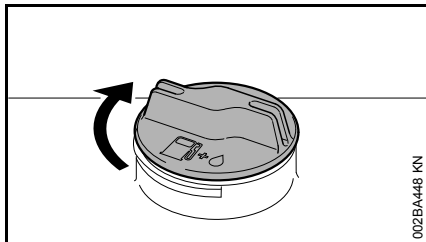

002BA448 KN

- Поставете капачката на мястото ѝ
- Завъртете капачката в посока на часовниковата стрелка до упор и я затегнете с ръка колкото се може по-здраво.

Информация преди стартиране на моторния трион



Преди стартиране на уреда при изключен двигател проверете и ако е необходимо – почистете защитната решетка на всмукателя на въздуха за издухване, намираща се между гръбната пластина (плоча) и моторния агрегат.

Дръжка за управление – преглед

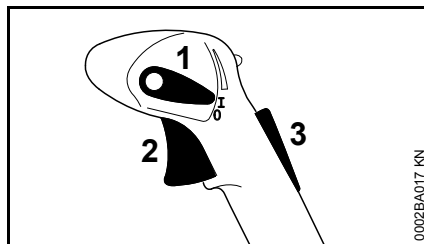

002BA017 KN

- 1 Изпълнителен лост
- 2 Лост за газта
- 3 Блокировка на лоста за газта ¹⁾

Функции на изпълнителния лост

Положение за работа I

Двигателят е запален или е готов за стартиране. Възможно е безстъпално задействане на лоста за газта (2).

Стоп на двигателя 0

Действието на запалителната уредба се прекъсва, двигателят спира. Изпълнителният лост (1) не се

фиксира в тази позиция, а се връща в работно положение. Запалването отново е автоматично включено.

Положение с ограничител ¹⁾

Пътят (трасето на движение) на лоста за газта може да се ограничи на две степени:

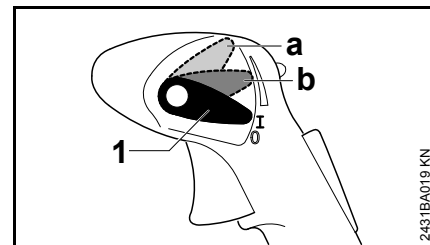

2431BA019 KN

a 1/3 подадена газ

b 2/3 подадена газ

За изключване на ограничаването:

- Поставете изпълнителния лост (1) отново на положение за работа I.

Постоянна газ ¹⁾

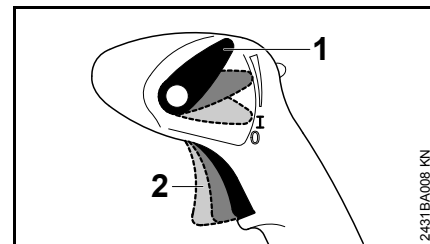

2431BA008 KN

Лостът за газта (2) се блокира в произволно положение.

За изключване на аретирането (застопоряването):

- Поставете изпълнителния лост (1) отново на положение за работа I.

Пускане на двигателя в действие / изключване на двигателя

Преди стартиране на моторния уред

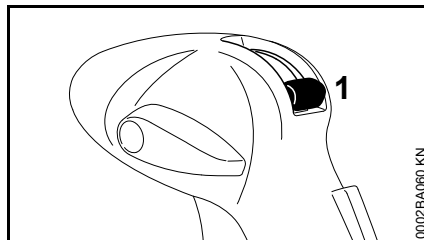

- Затворете лоста на вентила (1) за подаване на разтвор за пръскане

Допълнително при SR 450:

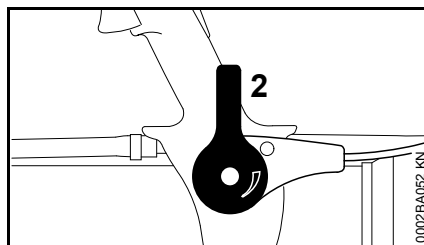

- Затворете лоста за дозиране (2) за работа с режим на пулверизиране и разпръскване

Стартиране на двигателя

- Спазвайте предписанията за безопасност

УКАЗАНИЕ

Пускайте уреда в действие само на чиста и незапращена основа, така че уредът да не засмуква прах.

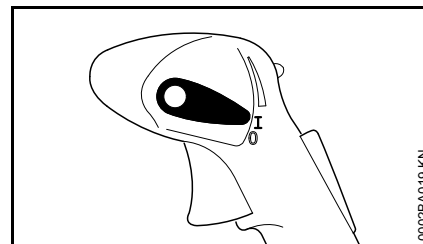

- Изпълнителният лост трябва да бъде на I

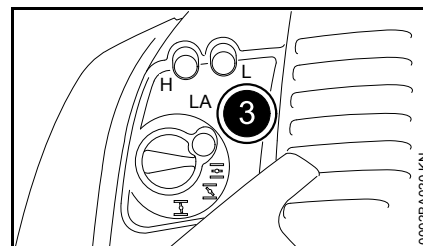

- Натиснете мехчето (3) на помпата за гориво най-малко 8 пъти – дори и ако мехчето е пълно с гориво

1) налице само в зависимост от държавата на пласмент

Студен двигател (студен старт)

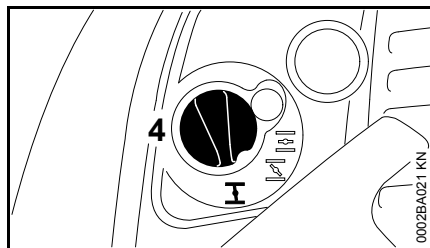

- Натиснете навътре въртящото се копче (4) на стартовата клапа и го завъртете на позиция **I**

Топъл двигател (топъл старт)

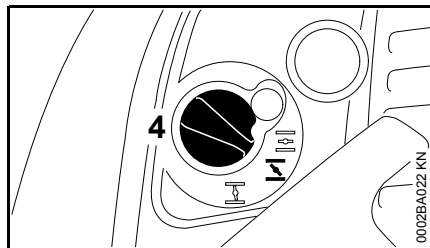

- Натиснете навътре въртящото се копче (4) на стартовата клапа и го завъртете на позиция *

Тази настройка е валидна също и ако двигателят вече е бил пуснат в движение, но е още студен.

Стартиране на двигателя

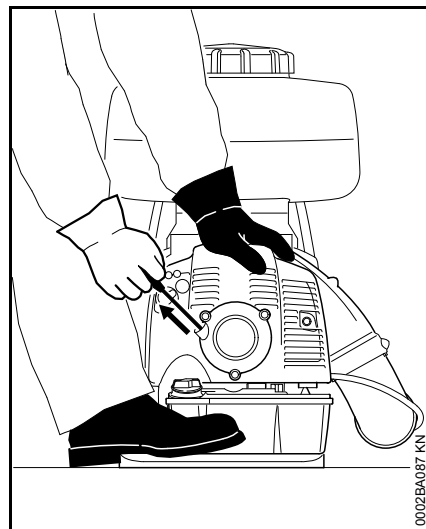

- Поставете уреда на земята в стабилно положение – внимавайте да няма други хора в обхвата на действие на изходния отвор
- Заемете стабилна стойка: дръжте уреда с лявата ръка здраво за корпуса му и го подпирайте с единия си крак да не се измести
- С дясната ръка дърпайте бавно дръжката за стартиране докато почувствате първото съпротивление – след това я издърпайте бързо и силно – не издърпвайте стартерното въже (жило) докрай навън – **опасност от скъсване!**

- Не пускайте стартерната дръжка да се върща сама – вкарайте я в обратна посока на издърпването, за да може стартерното въже да се навие правилно
- продължавайте да стартирате, докато двигателят започне да работи

Щом двигателят започне да работи

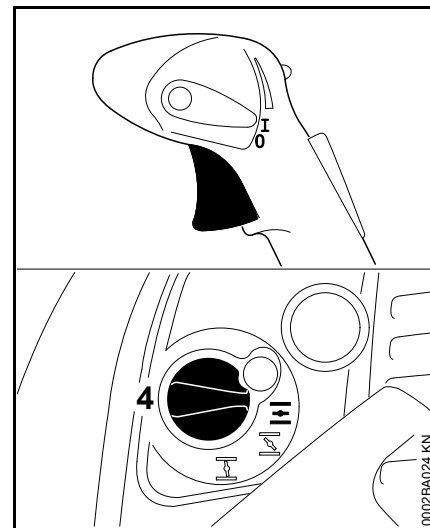

- Задействайте лоста за газта – въртящото се копче на стартовата клапа (4) отскача автоматично на позиция за работа **II**

При много ниски температури:

- Давайте по малко газ – оставете двигателя да работи известно време, за да загрее

Изключете двигателя

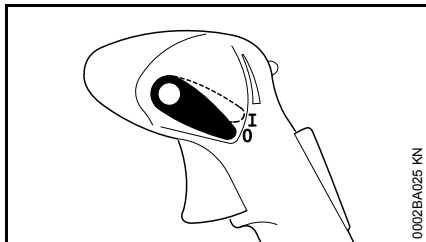

- Задействайте изпълнителния лост в посока **0** – двигателят спира – след задействане изпълнителният лост отскача обратно

Допълнителни указания за стартиране

При ускоряване или на положение за студен старт **I** двигателят изключва

- Завъртете въртящото се копче на стартовата клапа на положение **Σ** – и продължавайте да стартирате докато двигателят запали

Двигателят не стартира в позиция за топъл старт **Σ**

- Завъртете въртящото се копче на стартовата клапа на положение **I** – и продължавайте да стартирате докато двигателят запали

Двигателят не иска да запали

- Проверете дали всички настройки на елементите за управление на уреда са правилни
- Проверете дали в резервоара има гориво, ако е необходимо го напълнете
- Проверете дали щекерът на запалителната свещ е вкаран в стабилно положение
- Повторете процеса на стартиране

Изразходвали сте горивото от резервоара докрай

- след като заредите с гориво, натиснете мехчето на помпата за гориво най-малко 8 пъти – дори и ако мехчето е още пълно с гориво.
- Нагласете въртящото се копче на стартовата клапа в зависимост от температурата на двигателя
- Стартирайте наново двигателя

Указания за работа

По време на работа

След по-продължителна работа с максимално натоварване оставете двигателя да поработи за кратко време на празен ход, докато по-голямата част от топлината се отведе навън от охлаждащия въздушен поток, за да се предотврати екстремно топлинно натоварване на компонентите на задвижващия механизъм (устройство за запалване, карбуратор).

След приключване на работа

При кратко прекъсване на работа с уреда: оставете двигателя да изстине. До следващата експлоатация на уреда го съхранявайте на сухо място, далече от източници на огън. При по-продължително прекъсване на работа с уреда – виж раздел "Съхраняване на уреда"

Изчисляване на необходимото количество разтвор за пръскане

Изчисляване на площта (m²)

При повърхностни (ниски) култури това е произведението на дължината умножена по широчината на нивата.

При високорастящи култури площта се изчислява приблизително от дължината на редовете умножена по средната височина на растителната стена. Този резултат се умножава по броя на редовете. Ако растителната стена ще се третира (пръска) от двете страни, този резултат трябва да се умножи още веднъж по 2.

Големината на площта в хектари (ha) се изчислява като се раздели на 10 000 броят квадратни метри на площта.

Пример:

Една нива с дължина 120 m и широчина 30 m трябва да се напръска с пестицид

Площ:

$$120 \text{ m} \times 30 \text{ m} = 3.600 \text{ m}^2$$

$$3.600 / 10.000 = 0,36 \text{ ha}$$

Изчисляване на количеството активно вещество

От ръководството за употреба на използваното активно вещество установете:

- необходимото количество активно вещество за 1 хектар (ha)
- концентрацията на активното вещество (съотношение на смесване) в разтвора за пръскане

Умножете необходимото количество активно вещество за 1 ha по изчислената в хектари площ. Резултатът е необходимото количество активно вещество за площта, която ще се третира (пръска).

Пример:

Съгласно ръководството за употреба необходимото количество активно вещество за приложение на 1 хектар е 0,4 литра (l) в концентрация от 0,1 %.

Количество активно вещество:

$$0,4 \text{ (l/ha)} \times 0,36 \text{ (ha)} = 0,144 \text{ l}$$

Изчисляване на количеството разтвор

Необходимото количество разтвор се изчислява по следния начин:

$$\frac{T_W}{K} \times 100 = T_B$$

T_W = количество активно вещество в литри

K = концентрация в %

T_B = необходимо количество разтвор за пръскане в литри

Пример:

Изчисленото количество активно вещество възлиза на 0,144 l. Съгласно ръководството за употреба концентрацията е 0,1 %.

Количество на разтвора:

$$\frac{0,144 \text{ l}}{0,1 \%} \times 100 = 144 \text{ l}$$

Изчисляване на скоростта на крачене

Преди започване на работа трябва да се направи пробно преминаване пеша със зареден с гориво и сложен върху раменете уред – с напълнен с вода съд (резервоар) за работния разтвор. Разпръсквателната тръба трябва да се държи (да се размахва) по същия начин, както при посоченото по-долу практическо използване на уреда. При това се определя какво разстояние се изминава за 1 минута.

При пробното прохождение едновременно се прави проверка на избраната работна широчина. При повърхностни (ниски) култури целесъобразната работна широчина е 4-5 m. За обозначаване на работната широчина забийте колчета.

Резултатът, получен от деленето на дължината на пътя в метри на времето в минути, представлява скоростта на крачене измерена в метри на минута (m/min).

Пример:

Изминатото разстояние за една минута е изчислено, че се равнява на 10 m.

Скорост на крачене:

$$\frac{10 \text{ m}}{1 \text{ min}} = 10 \text{ m/min}$$

Изчисляване настройката на дозиране

Стойността за настройката на устройството за дозиране се изчислява както следва:

$$\frac{V_a(l) \times v_b(m/min) \times b(m)}{A(m^2)} = V_c(l/min)$$

V_a = количество на разтвора

v_b = скорост на крачене

V_c = количество (дебит) на разпръскване

b = работна ширина

A = площ

Пример:

Със стойностите, изчислени по-горе и работна ширина от 4 m се получава следната настройка на устройството за дозиране:

$$\frac{144 \text{ l} \times 10 \text{ (m/min)} \times 4 \text{ m}}{3600 \text{ m}^2} = 1,6 \text{ l/min}$$

Хектарите (ha) трябва да се преизчислят в m^2 ($ha \times 10.000 = m^2$).

За регулиране на изчисленото количество (дебит) на разпръскване – виж "Устройство за дозиране"

Устройство за дозиране

Лост на вентила (клапана)

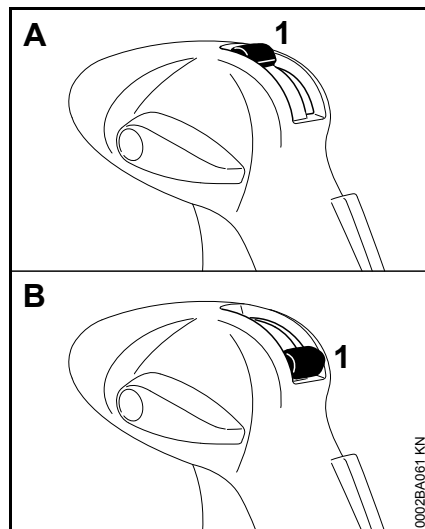

Посредством лоста на вентила (1) се включва или изключва подаването на разтвор за пръскане.

- Позиция А (лостът на вентила вертикален, горе) – преминаване на течност отворено
- Позиция В (лостът на вентила хоризонтален, долу) – преминаване на течност затворено

Дозираци елементи

В обхвата на доставка се съдържат различни дозираци елементи, с помощта на които могат да се зададат различни количества (дебити) на разпръскване.

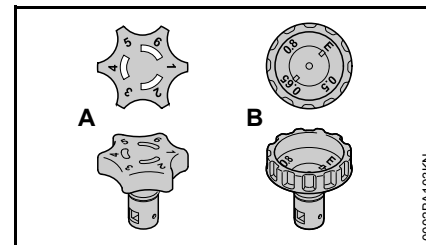

- Дозиращ елемент тип "Standard" ("Стандарт") (A) с позиции за дозиране от 1 до 6
- Дозиращ елемент тип "ULV" ("Ultra Low Volume") ¹⁾ (B) с позиции за дозиране от 0,5 до 0,8

¹⁾ включен в обхвата на доставка в зависимост от държавата на пласмент или възможен за набавяне като специална принадлежност

Смяна на дозирация елемент

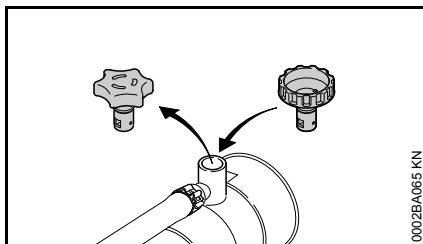

- извадете наличния дозиращ елемент в посока нагоре от гнездото му
- вкарайте новия дозиращ елемент до упор в гнездото

Монтаж на филтърната цедка ²⁾

При използване на дозирация елемент тип "ULV" ("Ultra Low Volume") за работа, трябва допълнително да се монтира и доставената заедно с уреда филтърна цедка.

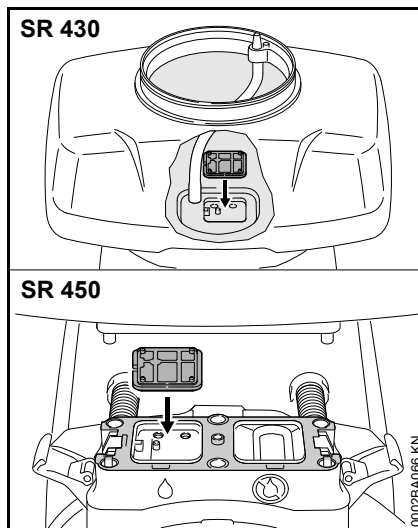

- Вкарайте и натиснете филтърната цедка в гнездото, така че да зацепи

Демонаж

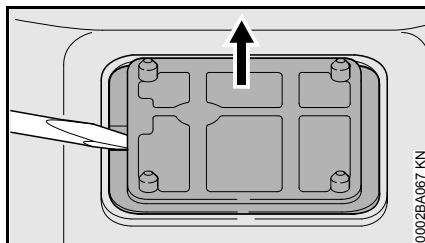

- Извадете с лостово движение филтърната цедка от гнездото – както е показано на илюстрацията

Дозиращ елемент

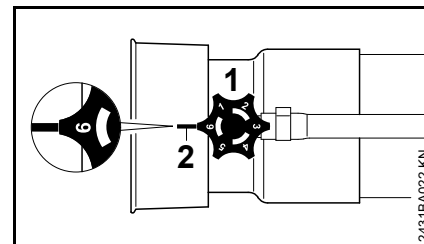

- Завъртете дозатора (1) – Извежданото количество се регулира постепенно

Позиция на дозиране 1 = минимален дебит (количество преминаваща течност)

Позиция на дозиране 6 = максимален дебит (количество преминаваща течност)

Цифровите маркировки върху дозирация елемент трябва при това да съвпадат с шиповидния издатък (2), намиращ се под дозирация елемент.

Положението "E" върху дозирация елемент тип "ULV" служи за изпразване на резервоара с разтвор за пръскане. Не използвайте това положение за разпръскване на разтвора за пръскане – виж раздел "След приключване на работа".

²⁾ съдържа се в обхвата на доставка на дозирация елемент тип "ULV" ("Ultra Low Volume")

Количество на разпръскване

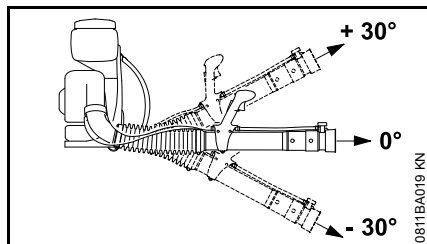

Изхвърляното количество (l/min) (об./мин.) зависи от положението на дозатора и ъгъла на тръбата за пръскане.

Изхвърляно количество (l/min) (об./мин.) без напорна помпа

Позиция за дозиране	Ъгъл на тръбата за пръскане		
	- 30°	0°	+ 30°
1	0,12	0,11	0,07
2	0,16	0,14	0,11
3	1,70	1,50	1,25
4	2,48	2,34	1,90
5	3,20	2,66	2,34
6	3,73	3,28	2,83

Изхвърляно количество (l/min) (об./мин.) без напорна помпа с ULV-дюза

Позиция за дозиране	Ъгъл на тръбата за пръскане		
	- 30°	0°	+ 30°
0.5	0,05	0,04	0,04
0.65	0,08	0,08	0,07
0.8	0,13	0,12	0,10

Проверка на количеството преминаващ поток

- Поставете уреда на земята
- Напълнете с вода резервоара за разтвор за пръскане до 10 литровата маркировка

Уреди без нагнетателна помпа

- Поставете дозирация елемент тип "Standard" ("Стандарт") на позицията за дозиране 6
- Пуснете уреда в действие
- С хоризонтална разпръсквателна тръба при пълна газ изпръскайте съдържанието на резервоара до 5 литровата маркировка и измерете времето, употребено за разпръскване на това количество

Времето за изхвърляне на 5 литра течност трябва да е между 110 и 150 секунди.

При отклонения (получаване на други стойности)

- Проверете за замърсяване резервоара с разтвор за пръскане, системата от маркучета и дозирация елемент и в случай, че се налага, ги почистете
- Проверете отвора за всмукване на въздух за издухване и ако се налага, го почистете
- Проверете настройките на двигателя и ако се налага, ги коригирайте

Ако тези мерки не донесат подобрение, трябва да се потърси помощ от оторизирания търговец-специалист.

Работа с режим на пулверизиране и разпръскване

Налице само при SR 450.

Лост за дозиране

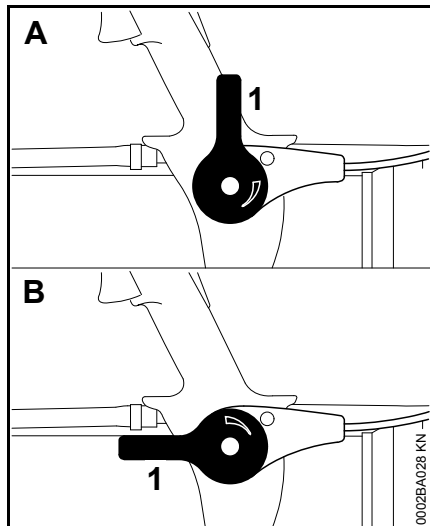

Посредством лоста за дозиране (1) дебитът / количеството на разпръскване може да се регулира безстъпално.

- Положение А (лостът за дозиране вертикално нагоре) – преминаването е затворен
- Положение В (лостът за дозиране е успоредно на духателната тръба) – преминаването е отворено

Количества (дебити) на разпръскване

Количеството (дебитът) на разпръскване зависи от плътността и големината на зърното на използвания материал.

Гранулат	0 - 9 kg/min
----------	--------------

Прахообразен материал	0 - 3 kg/min
-----------------------	--------------

Преустройство на уреда от пръскащо действие на пулверизиращо и разпръсквателно действие

- Изпразнете изцяло и почистете съда (резервоара) с разтвор за пръскане – виж раздел "След приключване на работа"

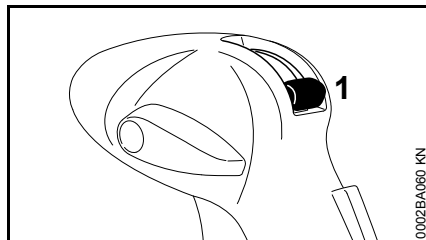

- Затворете лоста на вентила (1) за подаване на разтвор за пръскане

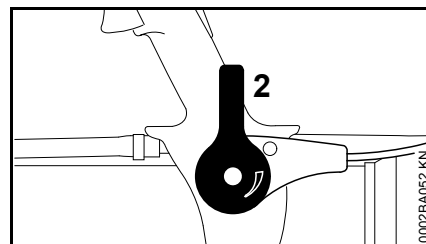

- Затворете лоста за дозиране (2) за работа с режим на пулверизиране и разпръскване

Съд с разтвор за пръскане

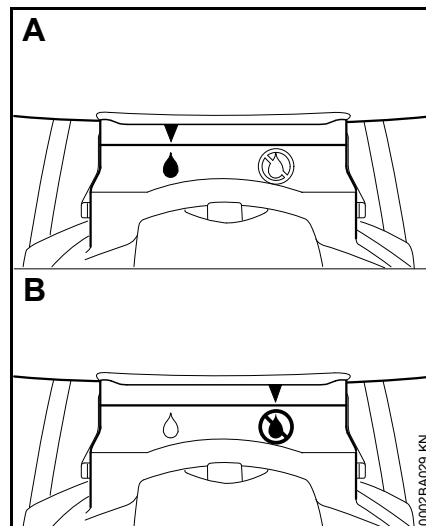

Избраният и зададен вид действие е посочен посредством символите на кутията на устройството за дозиране.

- Положение А – работа с режим на пръскане
- Положение В – работа с режим на пулверизиране и разпръскване

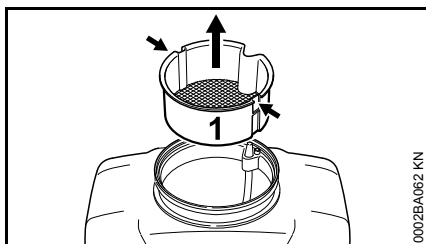

- Вкарайте подходящ инструмент (например отвертка) в двата отвора (виж стрелките), за да освободите прецеждащата вложка (цедката) (1)
- Извадете прецеждащата вложка (цедката) (1) от съда с разтвор за пръскане в посока нагоре

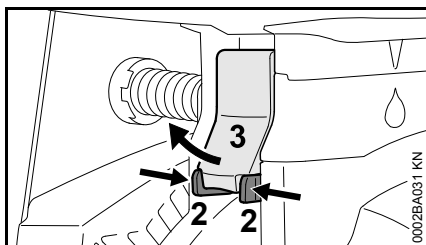

- Натиснете пластинките (езичетата) (2) една към друга и изтеглете лоста (3) навън

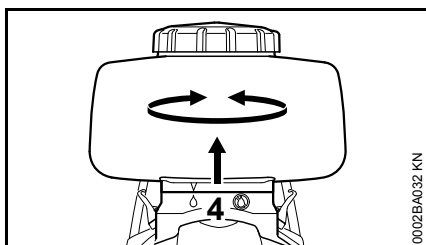

- Извадете съда (резервоара) с разтвор за пръскане от кутията на устройството за дозиране (4) и го

завъртете на положение В (пулверизиращо и разпръскващо действие)

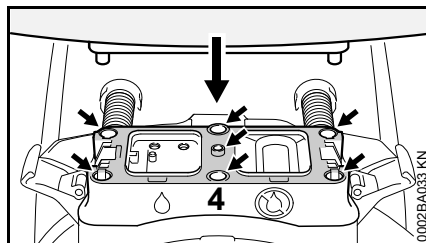

- Почистете основно пластмасовите щифтове и уплътняващата повърхност на съда (резервоара) с разтвор за пръскане – не бива да остават никакви следи от замърсяванията
- Почистете основно пробивите (отворите) и уплътняващата повърхност на устройството за дозиране (4) – не бива да остават никакви следи от замърсяванията
- Поставете съда (резервоара) с разтвор за пръскане върху кутията на устройството за дозиране (4) така, че ръбовете да съвпадат

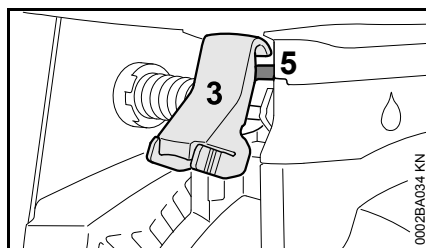

- Закачете лоста (3) на щифта (5), разположен на съда (резервоара) с разтвор за пръскане

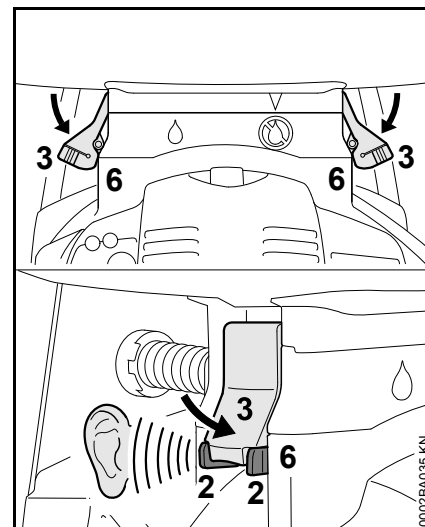

- Натиснете лоста (3) надолу, докато пластинките (езичетата) (2) се чуят ясно, че зацепват в гнездата (6) на кутията (кожуха)
- Проверете стабилността на позицията на съда (резервоара) с разтвор за пръскане

Духателна тръба

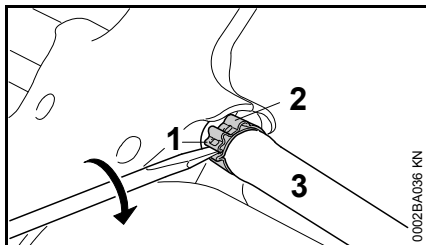

- Вкарайте отвертка в езичето (вдлъбнатината) (1) на гривната на маркуча (2) при дръжката за управление
- Завъртете отвертката в посока на часовниковата стрелка – гривната на маркуча (2) се отключва
- Свалете маркуча (3) от щуцера

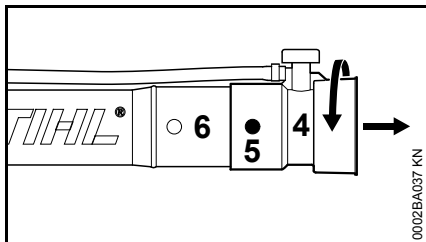

- Завъртете дюзата (4), докато шиповете /цапфите (5) се покрият
- Извадете дюзата (4) от духателната тръба (6)

Преустройство на уреда обратно към пръскащо действие

Преустройството се извършва в обратна последователност на действията.

Монтаж на маркуча

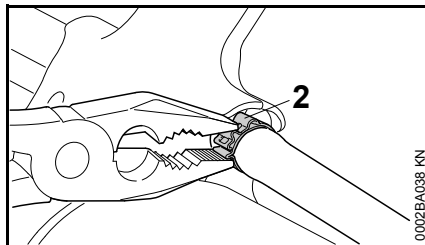

- Наденете маркуча заедно със затегателната гривна на маркуча (2) на щуцера на дръжката за управление
- Стиснете гривната на маркуча (2) с клещи навътре, докато придържащата лайстна я заключи за точката на зацепване

Зареждане на съда с разтвор за пръскане

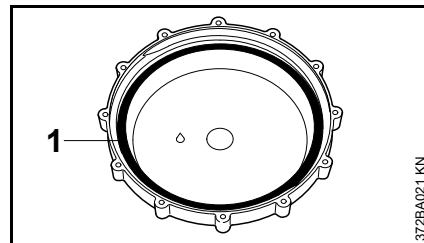

- Уплътнението (1) на капака трябва да бъде винаги здраво и без повреди, смазано и чисто от замърсявания
- Поставете уреда в устойчиво срещу преобръщане положение върху равна повърхност

Пръскане

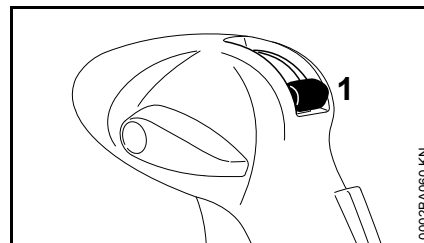

- Затворете лоста на вентила (1) за подаване на разтвор за пръскане

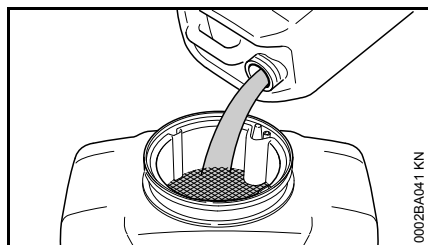

- Налейте през филтърната вложка (цедката) в съда за разтвор за пръскане добре разбъркан разтвор за пръскане

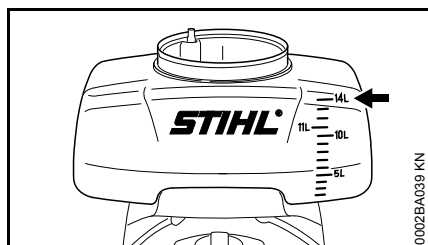

Не надвишавайте максималното количество на пълнене от 14 литра (виж стрелката)

- Поставете капака и го затворете здраво

Работа с режим за пулверизиране и разпръскване – само при SR 450

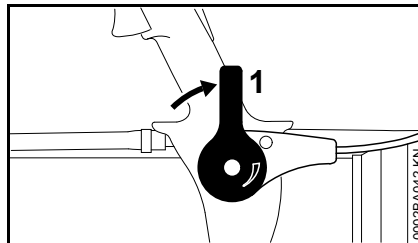

- Затворете лоста за дозиране (1)
- Напълнете съда за разтвора за пръскане със средство за разпръскване – не надвишавайте максималното количество на пълнене от 14 kg – ако се наложи, използвайте подходяща фуния като помощно средство при пълненето
- Поставете капака и го затворете здраво

Процес на работа

Пръскане

При работа с режим на пръскане трябва при SR 450 лостът за дозиране да бъде затворен – виж "Работа с режим на пулверизиране и разпръскване"

- Настройка на количеството на разпръскване посредством дозирация елемент – виж "Устройство за дозиране"
- Отворете лоста на вентила – виж "Устройство за дозиране"

За целенасочено разпръскване на работния разтвор може да се променя формата и посоката на разпръскваната струя с помощта на различни, годни за монтиране отразителни решетки.

Конусна решетка

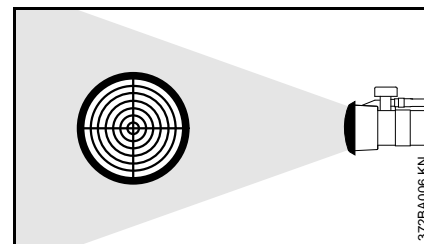

Разпръскваното средство се пулверизира много ситно – във вид на късо, широко и плътно пулверизирано облаче.

Отклоняваща решетка

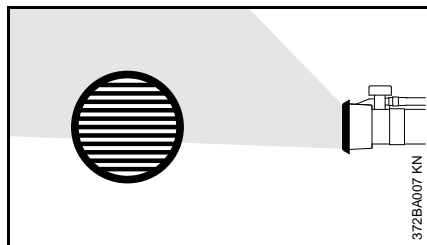

Променя се посоката на разпръскваната струя – пръскане на по-ниските насаждения отдолу.

Двойна отклоняваща решетка

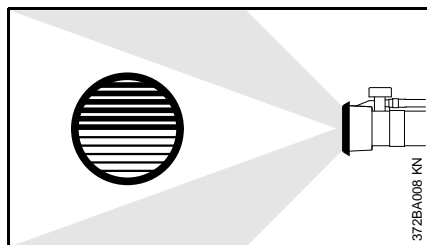

Постига се отклоняване на разпръскваната струя на две страни – при по-тесни насаждения се създава възможност за пръскане едновременно от двете страни на пътеката с една работна операция.

След приключване на работа

Изпразване на съда с разтвор за пръскане

- Затворете лоста на вентила
- Изключете двигателя – виж раздел "Пускане на двигателя в действие / изключване на двигателя"

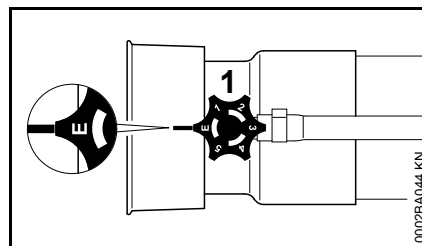

- Завъртете дозирация елемент (1) на положение "Е" и пуснете остатъците от разтвора за пръскане да се излеят в подходящ съд за събиране

Почистване на съда с разтвор за пръскане

- Изплакнете и почистете с чиста вода съда с разтвор за пръскане и системата от маркучета
- Остатъците от разтвор за разпръскване и от течности за почистване на уреда да се

отстраняват съгласно предписанията и предвид опазване на околната среда –.

- Оставете уреда да съхне със свален капак

При замърсена филтърна вложка (цедка):

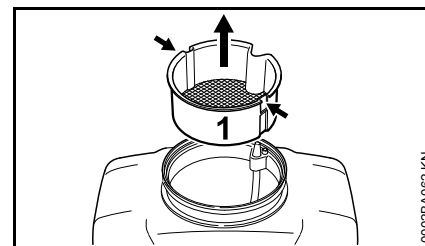

- Вкарайте подходящ инструмент (например отвертка) в двата отвора (виж стрелките), за да освободите филтърната вложка (цедката) (1)
- Извадете филтърната вложка (цедката) (1) от съда с разтвор за пръскане в посока нагоре

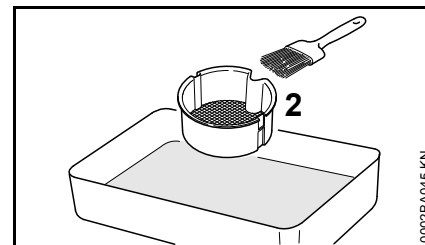

- Почистете филтърната вложка (цедката) (2) с чиста вода и например с четчица

След пулверизиране и разпръскване – само при SR 450

- Съдът (резервоарът) с разтвор за пръскане трябва да се изпразни изцяло по време на работа
- Затворете лоста за дозиране
- Изключете двигателя – виж раздел "Пускане на двигателя в действие / изключване на двигателя"
- Изплакнете и почистете с чиста вода съда с разтвор за пръскане
- Отстранявайте течността за пръскане в съответствие с предписанията и по безопасен за околната среда начин – спазвайте указанията на производителя на средствата за растителна защита
- Оставете уреда да съхне със свален капак

Съхранение на моторния уред

- Съхранявайте уреда на сухо, незамръзващо и сигурно място. Пазете го да не се използва от неупълномощени за работа с нея (например от деца)

При спиране на работа за повече от 3 месеца

- Изпразвайте и почиствайте резервоара за гориво на добре проветримо място
- Изхвърляйте горивото съгласно предписанията и без да замърсявате околната среда
- Пуснете уреда да работи до пълно изпразване на карбуратора – в противен случай мембраните в карбуратора могат да залепнат
- Почистете основно моторния уред, особено ребрата на цилиндъра и въздушния филтър
- Не излагайте съда със сместа за пръскане дълго време на директно слънчево облъчване, ултравиолетовите лъчи могат да го направят трошлив – опасност от появяване на неуплътнени места или счупване!

Смяна на въздушния филтър

Замърсените въздушни филтри намаляват мощността на двигателя, увеличават разхода на гориво и затрудняват стартирането на машината.

При забележимо намалена мощност на двигателя

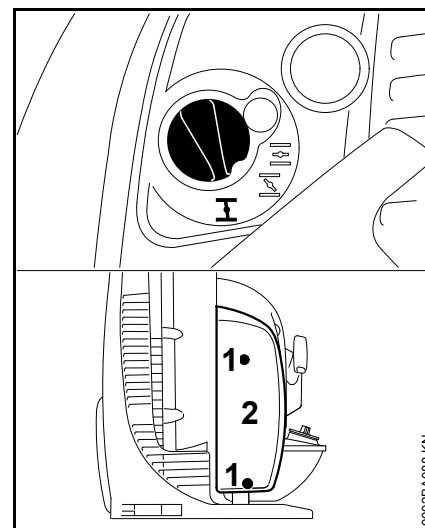

- Завъртете въртящото се копче на стартовата клапа на позиция "I"
- Развийте винтовете (1)
- Свалете капака (2) на въздушния филтър

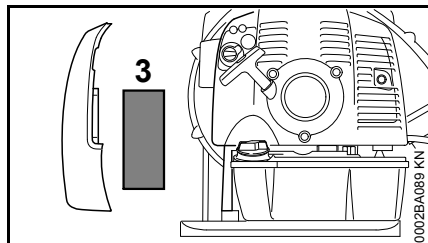

- Свалете филтъра (3)
- ако филтърът е замърсен или повреден, го сменете с нов
- Поставете филтъра във филтърната кутия
- Поставете капака на филтъра
- Навийте и затегнете винтовете

Регулиране на карбуратора

Основна информация

При доставката от завода карбураторът е регулиран със стандартна настройка.

Настройката на карбуратора е направена така, че при всички работни състояния на уреда към двигателя се подава оптимална смес от гориво и въздух.

Подготовка на уреда

- Изключете двигателя
- Направете проверка на въздушния филтър – ако е необходимо го почистете или сменете с нов
- Проверете настройката на теленото въже за ръчна газ – ако е необходимо го регулирайте – виж раздел "Регулиране на теленото въже (жилото) за ръчна газ"
- Проверете предпазната решетка за защита срещу искри в звукозаглушителя (налице за доставка само в зависимост от държавата на пласмент) – ако е необходимо я почистете или сменете с нова

Стандартна настройка

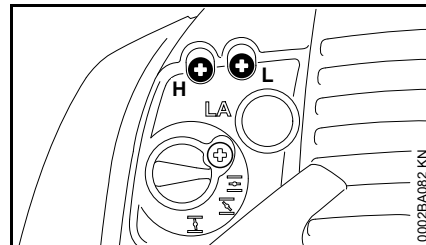

- Завъртете винта за регулиране на максималните обороти (H) до упор в посока обратна на часовниковата стрелка – максимално на 3/4 оборот
- Завъртете винта за регулиране на оборотите на празен ход (L) в посока на часовниковата стрелка до упор – след това го завъртете на 3/4 оборот в посока обратна на часовниковата стрелка

Настройка на празния ход

- Направете стандартната настройка
- Пуснете двигателя и го оставете да загрее

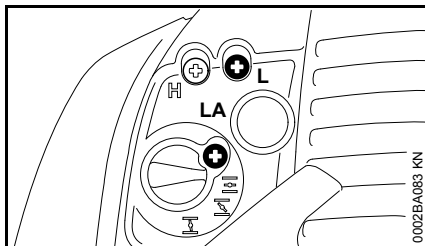

Двигателят спира при работа на празен ход

- Завъртете бавно винта за ограничаване на празния ход (LA) в посока на часовниковата стрелка, докато двигателят заработи равномерно

Неравномерни обороти на празен ход; двигателят изгасва въпреки корекция на настройката на винта LA, лошо ускорение

Регулирането на оборотите на празен ход е направено за твърде разредена горивна смес.

- Завъртете винта за регулиране на оборотите на празен ход (L) в посока обратна на часовниковата стрелка докато двигателят заработи равномерно и започне да ускорява добре – максимално до упор

Неравномерни обороти при празен ход

Регулирането на оборотите на празен ход е направено за твърде маслена горивна смес.

- Завъртете винта за регулиране на празния ход (L) в посока обратна на часовниковата стрелка докато двигателят

заработи равномерно и започне да ускорява добре – максимално до упор

След всяка корекция на винта за регулиране на оборотите на празен ход (L) обикновено се налага да се извърши промяна и на винта за ограничаване на оборотите на празен ход (LA).

Корекция в настройките на карбуратора при работа на голяма височина

Ако мощността на двигателя е незадоволителна, може да се наложи малка корекция в регулирането на карбуратора:

- Направете стандартната настройка
- Пуснете двигателя и го оставете да загрее
- Завъртете съвсем малко винта за регулиране на максималните обороти (H) в посока на часовниковата стрелка (по-разредена горивна смес) – максимално до упор

УКАЗАНИЕ

След завръщане от работа на голяма височина върнете регулирането на карбуратора отново на стандартната настройка.

При прекалено разредена (с малко масло) настройка на горивната смес съществува опасност от повреда на двигателния механизъм поради прегряване и липса на смазка.

Запална свещ

- При недостатъчна мощност на двигателя, лошо стартиране или смущения при празни обороти, проверете първо запалната свещ.
- след около 100 експлоатационни часа сменете запалната свещ – при силно обгорели електроди – и по-рано – използвайте само разрешени от STIHL, изчистени от смущения запални свещи – виж раздел "Технически данни"

Демонтиране на запалната свещ

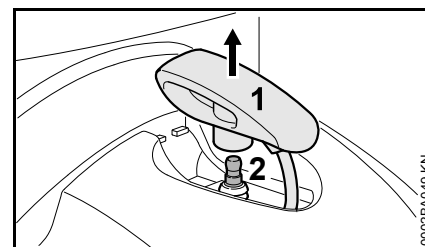

- Извадете щекера на запалната свещ (1) в посока вертикално нагоре
- Отвъртете (2) запалната свещ

Проверка на запалната свещ

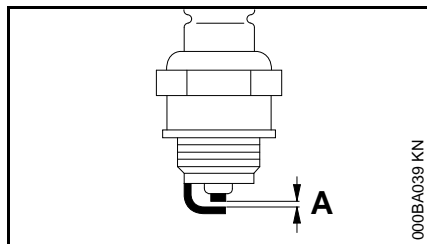

- ако запалната свещ е замърсена, я почистете
- Проверете разстоянието между електродите (A) и ако е необходимо го регулирайте – за стойността за това разстояние – виж раздел "Технически данни"
- Отстранете причините за замърсяване на запалната свещ

Възможни причини за това са:

- прекалено много моторно масло в горивото
- замърсен въздушен филтър
- неблагоприятни условия за работа

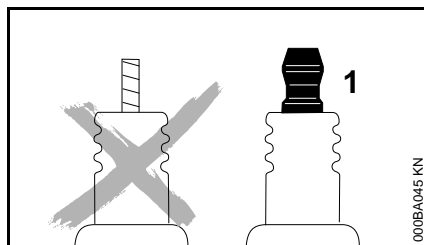

ПРЕДУПРЕЖДЕНИЕ

При запална свещ с отделна съединителна гайка (1) гайката задължително трябва да се навие на резбата и **здро̀во** да се затегне – **опасност от пожар** поради образуване на искри!

Монтаж на запалната свещ

- Навийте запалната свещ на мястото ѝ и натиснете отгоре здраво щекера на запалната свещ

Характеристики (поведение) на хода на двигателя

Ако въпреки че въздушният филтър е почистен и карбураторът е регулиран правилно, характеристиките (поведението) на хода на двигателя са незадоволителни, причината за това може да бъде в звукозаглушителя.

Звукозаглушителят да се даде за проверка дали има замърсяване (нагар) при търговец-специалист!

Фирмата STIHL препоръчва работите по поддръжката и ремонта на уреда да се възлагат за извършване само на оторизиран търговец-специалист на STIHL.

Устройство за стартиране

За увеличаване дълготрайността /издържливостта и живота на стартерното въже (жило), трябва да се спазват следните указания:

- Жилото (въжето) да се издърпва само в предписната посока на изтегляне
- Стартерното въже (жило) да не се издърпва през ръба на направляващата на въжето
- Стартерното въже (жило) да не се издърпва повече от описаното
- Водете дръжката за стартиране в обратна посока на издърпването, не пускайте стартерната дръжка да се връща сама по инерция – виж раздел “Пускане на двигателя в действие / изключване на двигателя”

Ако стартерното въже (жило) е повредено, то трябва своевременно да се смени от оторизиран търговец-специалист. Фирмата STIHL препоръчва работите по поддръжката и ремонта на уреда да се възлагат за извършване само на оторизиран търговец-специалист на STIHL.

Указания за обслужване и поддръжка

Следните данни се отнасят за нормални работни условия. При усложнени условия (силно запрашаване и т. н.) и при по-дълго ежедневно работно време, дадените по-долу интервали трябва съответно да се съкратят.		Преди започване на работа	след завършване на работа или всеки ден	След всяко зареждане на резервоара с гориво	Всяка седмица	Всеки месец	Всяка година	При смущения	При повреда	При необходимост
Цялата машина	Оглед (състояние, уплътняване)	X		X						
	Почистване		X							
Дръжка за управление	Проверка на функционирането	X		X						
Въздушен филтър	Почистване							X		
	Смяна								X	
Ръчна горивна помпа (ако има такава)	Проверка	X								
	Ремонт при специализиран търговец ²⁾								X	
Карбуратор	Проверка на празния ход	X		X						
	Дорегулиране на празния ход									X
Запалителна свещ	Регулиране на разстоянието между електродите							X		
	Смяна след всеки 100 работни часа									
Отвор за всмукване на въздух за охлаждане	Оглед		X							
	Почистване									X
Предпазна решетка за защита срещу искри ¹⁾ в звукозаглушителя	Проверка									X
	Почистване или смяна от специализиран търговец ²⁾							X		
Достъпни болтове и гайки (без винтовете за регулиране)	Дозатягане									X
Съд (резервоар) с разтвор за пръскане и маркуч – SR 430	Оглед (състояние, уплътняване)	X								
	Почистване		X							
Съд (резервоар) с разтвор за пръскане, устройство за дозиране и маркуч – SR 450	Оглед (състояние, уплътняване)	X								
	Почистване		X							
Филтърна вложка (цедка) в съда с разтвор за пръскане	Почистване или смяна							X	X	

Следните данни се отнасят за нормални работни условия. При усложнени условия (силно запрашаване и т. н.) и при по-дълго ежедневно работно време, дадените по-долу интервали трябва съответно да се съкратят.		Преди започване на работа	след завършване на работа или всеки ден	След всяко зареждане на резервоара с гориво	Всяка седмица	Всеки месец	Всяка година	При смущения	При повреда	При необходимост
Устройство за дозиране при духателната (разпръскващата) тръба	Проверка					X		X		
Противовибрационни елементи	Проверка	X						X		X
	смяна от специализиран търговец ²⁾								X	
Предпазна решетка на всмукващото устройство за въздух за продухване	Проверка	X		X						
	Почистване									X
Разрядна /отвеждаща система – SR 450	Проверка	X								
	Смяна								X	
Лепенка с указания за безопасност	Смяна								X	
¹⁾ налице само в зависимост от държавата на пласмент ²⁾ Фирмата STIHL препоръчва специализирания търговец на STIHL										

Минимизиране на износването и избягване повреди

При спазване на предписанията в това ръководство за употреба на машината се избягва прекаленото износване и повреди на моторния уред.

Използването, поддръжката и съхранението на моторния уред трябва да се провеждат така внимателно, както е описано в това ръководство за употреба.

Потребителят на моторния уред е сам отговорен за всички повреди, които са възникнали поради неспазване на указанията за безопасност, за експлоатация и за поддръжка на машината. Това важи особено за:

- неразрешени от STIHL промени по изделието
- употребата на инструменти и принадлежности, неразрешени или неподходящи за този уред, или ако те са с ниско качество
- неотговарящо на предназначението използване на уреда
- Използване на моторния уред при спортни или състезателни мероприятия
- Повреди, които са възникнали вследствие на по-нататъшното ползване на моторния уред с дефектни части

Работи по поддръжката на уреда

Всички работи по машината, посочени в раздел "Указания за обслужване и поддръжка", трябва да се извършват редовно. В случай, че тези работи по обслужването и поддръжката на уреда не могат да се извършат от самия потребител, това трябва да се възложи за изпълнение на оторизиран търговец-специалист.

Фирмата STIHL препоръчва работите по поддръжката и ремонта на уреда да се възлагат за извършване само на оторизиран търговец-специалист на STIHL. За специализираните търговци на STIHL редовно се провеждат квалификационни курсове за обучение и им се предоставят на разположение най-новите технически информации по тези уреди.

Ако тези работи по поддръжката бъдат пропуснати или извършени некачествено, по машината могат да се явят повреди, за които е отговорен самият потребител. Към тях се отнасят предимно:

- Повреди на задвижващия механизъм, причинени вследствие на ненавременна или недостатъчно извършена поддръжка (например въздушен филтър, филтър за гориво), неправилно регулиране на

карбуратора или недостатъчно почистване на устройството за подаване на въздух за охлаждане (процепи за всмукване на въздух, ребра на цилиндъра)

- Корозионни повреди и други последстващи щети вследствие на неправилно съхраняване на уреда
- Повреди по моторния уред, възникнали вследствие употребата на резервни части с ниско качество

Части, подлежащи на износване

Някои части на моторния уред подлежат на нормално износване дори и при използване съгласно предназначението му и трябва според вида и продължителността на употребата им да се сменят навреме. Към тях се отнасят между другото:

- Филтри (за въздух, за гориво)
- Устройство за стартиране
- Запална свещ
- Омекотяващи елементи на противовибрационната система

Основни части на моторния уред

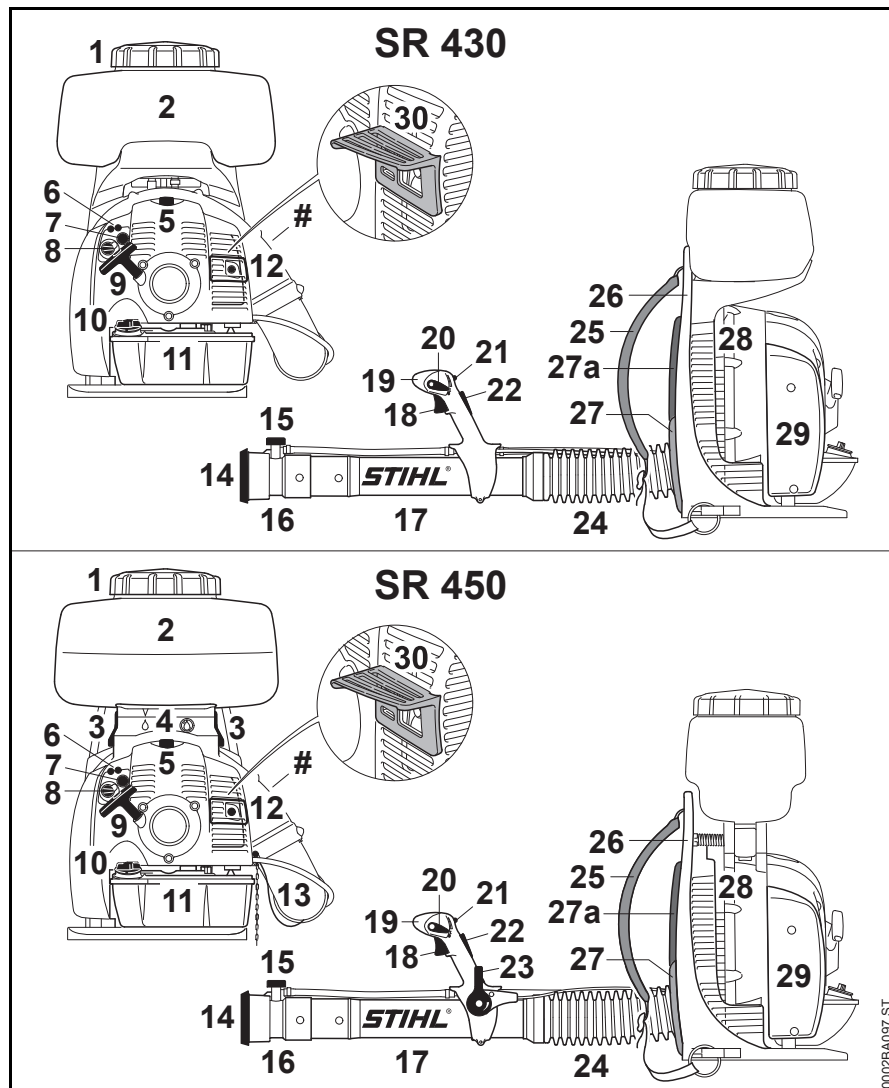

- 1 Капак на съда с разтвор за пръскане
- 2 Съд с разтвор за пръскане
- 3 Лост ²⁾
- 4 Устройство за дозиране ²⁾
- 5 Щекер на запалителната свещ
- 6 Винтове за регулиране на карбуратора
- 7 Ръчна помпа за гориво
- 8 Въртящо се копче на стартовата клапа
- 9 Дръжка за стартиране
- 10 Капачка на резервоара
- 11 Резервоар за гориво
- 12 Звукозаглушител
- 13 Разрядна /отвеждаща система ²⁾
- 14 Решетка
- 15 Дозиращ елемент
- 16 Дюза
- 17 Духателна тръба
- 18 Лост за газта
- 19 Дръжка за управление
- 20 Изпълнителен лост

0002BA097 ST

- 21 Лост на вентила (клапана) за подаване на разтвор за пръскане
- 22 Блокировка на лоста за газта ¹⁾
- 23 Дозиращ лост за работа с режим на пулверизиране и разпръскване ²⁾
- 24 Нагънат /плисиран маркуч (маркуч-хармоника)
- 25 Ремък за носене
- 26 Гръбна (задна) плочка
- 27 Тапицирана подложка за гърба, къса ¹⁾
- 27a Тапицирана подложка за гърба, дълга ¹⁾
- 28 Защитна решетка
- 29 Въздушен филтър
- 30 Раздалечител ¹⁾
- # Машинен номер

Технически данни

Задвижващ механизъм

Едноцилиндров двутактов двигател

Работен ходов обем:	63,3 см ³
Отвор на цилиндъра:	48 мм
Ход на буталото:	35 мм
Мощност по норматив ISO 7293: /к.с.)	2,9 kW (3,9 PS)
Обороти на празен ход:	3000 об./мин.
Обороти по време на работа на двигателя / духателното устройство	6800 об./мин.

Запалителна система

Електронно управляемо електромагнитно запалване

Запалителна свещ (изчистена от смущения):	NGK BPMR 7 A, Bosch WSR 6 F
Разстояние между електродите:	0,5 мм

Система за гориво

Нечувствителен към разполагането мембранен карбуратор, с вградена помпа за гориво

Вместимост на резервоара за гориво: 1700 см³ (1,7 л)

Духателна мощност

Скорост на въздуха: 90 м/сек.
 Максимален дебит на въздуха без духателно устройство: 1300 м³/ч
 Дебит на въздуха с дюза: 920 м³/ч

Устройство за пръскане (разпръскване)

Вместимост на съда (резервоара) с разтвор за пръскане: 14 л
 Остатъчно количество на съда (резервоара) с разтвор за пръскане: 50 мл
 Широчина на плетката на филтъра /цедката за пълнене: 1 мм
 Широчина на пръскане – хоризонтално: 14,5 м
 Количество /дебит на разпръскване (без нагнетателна помпа, със стандартен дозирач елемент): 0,69 – 2,64 л/мин

1) налице само в зависимост от държавата на пласмент
 2) само при SR 450

По-нататъшни количества на разпръскване с монтирани специални принадлежности – виж "Устройство за дозиране"

Тегло

незареден (ненапълнен):

SR 430: 12,2 кг

SR 450: 12,8 кг

макс. работно тегло (пълно и заредено с гориво):

SR 430: 27,5 кг

SR 450: 28,1 кг

Максимално тегло с пълен съд (резервоар) с разтвор за пръскане:

SR 450: 14 кг

Акустични и вибрационни стойности

За определяне на акустичните и вибрационните стойности се вземат под внимание оборотите на празен ход и номиналните максимални обороти в съотношение 1:6.

По-нататъшни данни за изпълнение на директивата за работодатели "Вибрация 2002/44/EG" – виж интернет страница www.stihl.com/vib/

Ниво на акустичното налягане "L"_{req} по норматив DIN EN 15503

SR 430: 97 dB(A)

SR 450: 102 dB(A)

Максимално ниво на звука (ниво на звуковата мощност) "L"_{weq} по норматив DIN EN 15503

SR 430: 108 dB(A)

SR 450: 109 dB(A)

Стойност на вибрациите "a"_{hv,eq} по норматив DIN EN 15503

Ръкохватка
а отдясно

SR 430: 1,9 m/s²

SR 450: 1,9 m/s²

За нивото на акустичното налягане и за максималното ниво на звука (ниво на звуковата мощност) факторът "K"- възлиза съгласно RL 2006/42/EG = 2,5 dB(A); за стойността на вибрациите факторът "K"- (K-стойност) възлиза съгласно RL 2006/42/EG = 2,0 m/s².

REACH

Съкращението "REACH" обозначава регламента на EG (Европ. общност) за регистриране, анализ и допустимост на химическите препарати.

За информации относно изпълнението на регламента "REACH" (EG /Европ. общност) номер 1907/2006 виж интернет страница www.stihl.com/reach

Указания за ремонт

Потребителите на този уред имат право да извършват само тези дейности по поддръжката и обслужването на уреда, които са описани в настоящото ръководство за употреба. Всякакви други ремонти трябва да се извършват само от оторизирани специализирани търговци.

Фирмата STIHL препоръчва работите по поддръжката и ремонта на уреда да се възлагат за извършване само на оторизиран търговец-специалист на STIHL. За специализираните търговци на STIHL редовно се провеждат квалификационни курсове за обучение и им се предоставят на разположение най-новите технически информации по тези уреди.

При ремонт използвайте само такива резервни части, които са изрично одобрени от STIHL за монтаж на този уред – или технически идентични части. Да се използват само висококачествени резервни части. В противен случай съществува опасност от злополуки за работещите с машината или повреди на моторния уред.

Фирмата STIHL препоръчва да се използват само оригинални резервни части на STIHL.

Оригиналните резервни части на STIHL се познават по номера за резервни части на STIHL, по надписа **STIHL** и понякога по знака за резервни части на фирмата  (на малки части може да е поставен само последният знак).

Отстраняване (на отпадъци)

При отстраняване / изхвърляне на уреда да се спазват предписанията, специфични за съответната държава на пласмент.

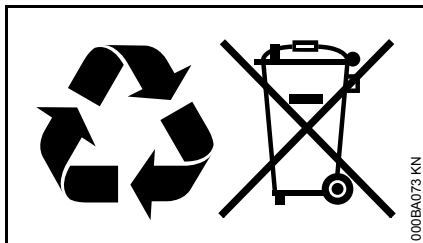

Изделията на STIHL да не се изхвърлят при битовите отпадъци. Изделието на STIHL, акумулаторът (батерията) му, принадлежностите му и опаковката му да се предадат за вторична употреба, незамърсяваща околната среда.

Актуална информация, отнасяща се до отстраняването на употребявани изделия, може да се получи от търговеца-специалист на STIHL.

“EG” – декларация за конформитет

ANDREAS STIHL AG & Co. KG
Badstr. 115
D-71336 Waiblingen

потвърждава, че

Вид машина: Уред за
 пръскане
 (разпръскване)

Фабрична марка: STIHL

Тип: SR 430

SR 450

Серийна 4244

идентификация:

Работен ходов обем: 63,3 см³

отговаря на предписанията по прилагане в действие на директивите 2006/42/ЕО и 2000/14/ЕО и е разработена и произведена съгласно валидните към датата на производство версии на следните нормативи:

ISO 12100, EN 55012, EN 61000-6-1,
EN ISO 28139

Съхранение на техническата документация:

ANDREAS STIHL AG & Co. KG
Produktzulassung

Годината на производство и машинният номер са посочени върху уреда.

Waiblingen, 20.08.2014

ANDREAS STIHL AG & Co. KG

в качеството на заместник

A handwritten signature in black ink that reads 'Thomas Elsner'.

Thomas Elsner

Ръководител управление на групи продукти



0458-454-5421-E

bulgarisch



www.stihl.com



0458-454-5421-E